

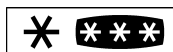

KF 3366-90 FN
KF 3366-90 FN X



EN

User guide

DA

Betjeningsvejledning

SV

Bruksanvisning

NO

Bruksanvisning

FI

Käyttöohjeet



WARNING!

In order to ensure a normal operation of your fridge/freezing appliance, which uses a completely environmentally friendly refrigerant the R600a (Flammable only under certain conditions) you must observe the following rules:

- Do not hinder the free circulation of the air around the appliance.
- Do not use mechanical devices in order to accelerate the defrosting, other than the ones recommended by the manufacturer.
- Do not destroy the refrigerating circuit.
- Do not use electric appliances inside the food keeping compartment, other than those that might have been recommended by the manufacturer.

ADVARSEL!

For at sikre en normal funktion af køle-/fryseskabet, der anvender et komplet miljøvenligt kølemiddel, R 600a (Kun brændbar under særlige forhold), skal du overholde følgende regler:

- Undlad at hindre den frie luftcirkulation rundt om apparatet.
- Der må ikke anvendes mekanisk udstyr, ud over det af producenten anbefalede, til at fremskynde afrimningsprocessen.
- Undgå at beskadige kølekredsløbet.
- Undlad at bruge elektrisk udstyr inde i rummet, hvor der opbevares mad, ud over de steder, som producenten evt. har anbefalet.

VARNING!

För att säkerställa normal användning av kyl- och frysskåpet, som utnyttjar helt miljöanpassade kylmedlet R600a (Endast antändbart under vissa förhållanden) måste du iaktta följande regler:

- Hindra inte fri luftcirkulation runt kyl- och frysskåpet.
- Använd inga mekaniska enheter för att påskynda avfrostningen, förutom det som rekommenderas av tillverkaren.
- Skada inte kylningskretsen.
- Använd inga elektriska enheter inuti matsignalfacket, utöver det som rekommenderas av tillverkaren.

ADVARSEL!

For å sikre normal drift av kombiskåpet, som bruker en fullstendig miljøvennlig kjølevæske – R600a (Kun antennelig under særlige forhold), må du overholde følgende regler:

- Ikke blokker den frie luftsirkulasjonen rundt apparatet.
- Ikke bruk mekanisk utstyr for å akselerere avisingsprosessen annet enn slikt utstyr som produsenten anbefaler.
- Pass på så du ikke ødelegger kjølekretsen.
- Ikke bruk elektriske apparater inne i de delene av skåpet der du lagrer mat, såfremt de ikke er av en slik type som produsenten anbefaler.

VAROITUS!

Laitteen kylmäaineena on ympäristöystävällinen R600a (syttyvää vain tietyissä olosuhteissa). Jotta laite toimisi normaalisti, on noudatettava seuraavia ohjeita:

- Älä estä ilman vapaata kiertoa laitteen ympäri.
- Älä käytä mekaanisia välineitä sulatuksen nopeuttamiseen, paitsi sellaisia, joita valmistaja suosittelee.
- Älä vahingoita jäähdytyspiiriä.
- Älä käytä ruokalokeroiden sisällä sähkölaitteita, jollei valmistaja niin suosittele.

EN Index

Safety first /1
Electrical requirements /2
Transportation instructions /2
Installation instructions /2
Getting to know your appliance /3
Suggested arrangement of food in the appliance /3
Temperature control and adjustment /3
Before operating /4
Storing frozen food /4
Freezing fresh food /4
Making ice cubes /4
Defrosting /5
Replacing the interior light bulb /5
Cleaning and care /5
How to reverse the doors /6
Do's and Don'ts /6
Energy consumption /6
Information concerning the noise /7
Troubleshooting /8
Technical data /8

DA Register

Vigtige sikkerhedsanvisninger /9
Krav til el-installationen /10
Transportvejledning /10
Installationsvejledning /10
Lær dit apparat at kende /11
Forslag til placering af fødevarer i apparatet /11
Temperaturkontrol og -regulering /11
Før ibrugtagning /12
Opbevaring af frostvarer /12
Frysning af friske fødevarer /12
Fremstilling af isterninger /12
Afrimning /13
Udskiftning af den indvendige pære /13
Rengøring og vedligeholdelse /13
Sådan vender du dørene /14
Husk at og Undlad at /14
Energiforbrug /15
Information om støj /15
Fejlfinding /16
Tekniske data /16

SV Index

Säkerheten först /17
Krav för elanslutning /18
Transportinstruktioner /18
Installationsinstruktioner /18
Lär känna ditt kyl- och frysskåp /19
Förslag på placering av maten i kyl- och frysskåpet /19
Temperaturkontroll och justering /19
Innan du använder kyl- och frysskåpet /19
Förvaring av fryst mat /20
Infrysning av färsk mat /20
Göra isbitar /20
Avfrostning /21
Byte av innerbelysningens glödlampa /21
Rengöring och vård /21
Omhängning av dörrarna /22
Kom ihåg att göra och inte göra /22
Energiförbrukning /23
Information rörande ljud /23
Felsökning /24
Tekniska data /24

NO Indeks

Sikkerheten først /25
Krav til det elektriske anlegget /26
Transportanvisninger /26
Installasjonsanvisninger /26
Bli kjent med apparatet /27
Forslag til plassering av matvarer i kombiskapet /27
Temperaturkontroll og justering /27
Før bruk /28
Lagring av frosne matvarer /28
Frysing av ferske matvarer /28
Lag isbiter /28
Avriming /29
Utskifting av lyspæren inne i skapet /29
Rengjøring og stell /29
Slig vender du døren /30
Ting du må gjøre og ting du ikke må gjøre /30
Energiforbruk /30
Informasjon vedrørende støy /31
Feilsøking /32
Tekniske data /32

FI Hakemisto

Tärkeitä turvaohjeita /33
Sähkötekniiset vaatimukset /34
Kuljetusohjeet /34
Asennusohjeet /34
Laitteen osat /35
Ehdotus ruokien sijoittamisesta laitteeseen /35
Lämpötilan ohjaus ja säätö /35
Ennen käyttöä /36
Pakastetun ruoan säilyttäminen /36
Tuoreen ruoan pakastaminen /36
Jäälalojen teko /36
Sulattaminen /37
Sisälampun vaihtaminen /37
Puhdistus ja huolto /37
Oven kätisyyden vaihto /38
Tärkeää! /38
Energiankulutus /38
Tietoja käyttööänistä /39
Vianetsintä /40
Tekniset tiedot /40

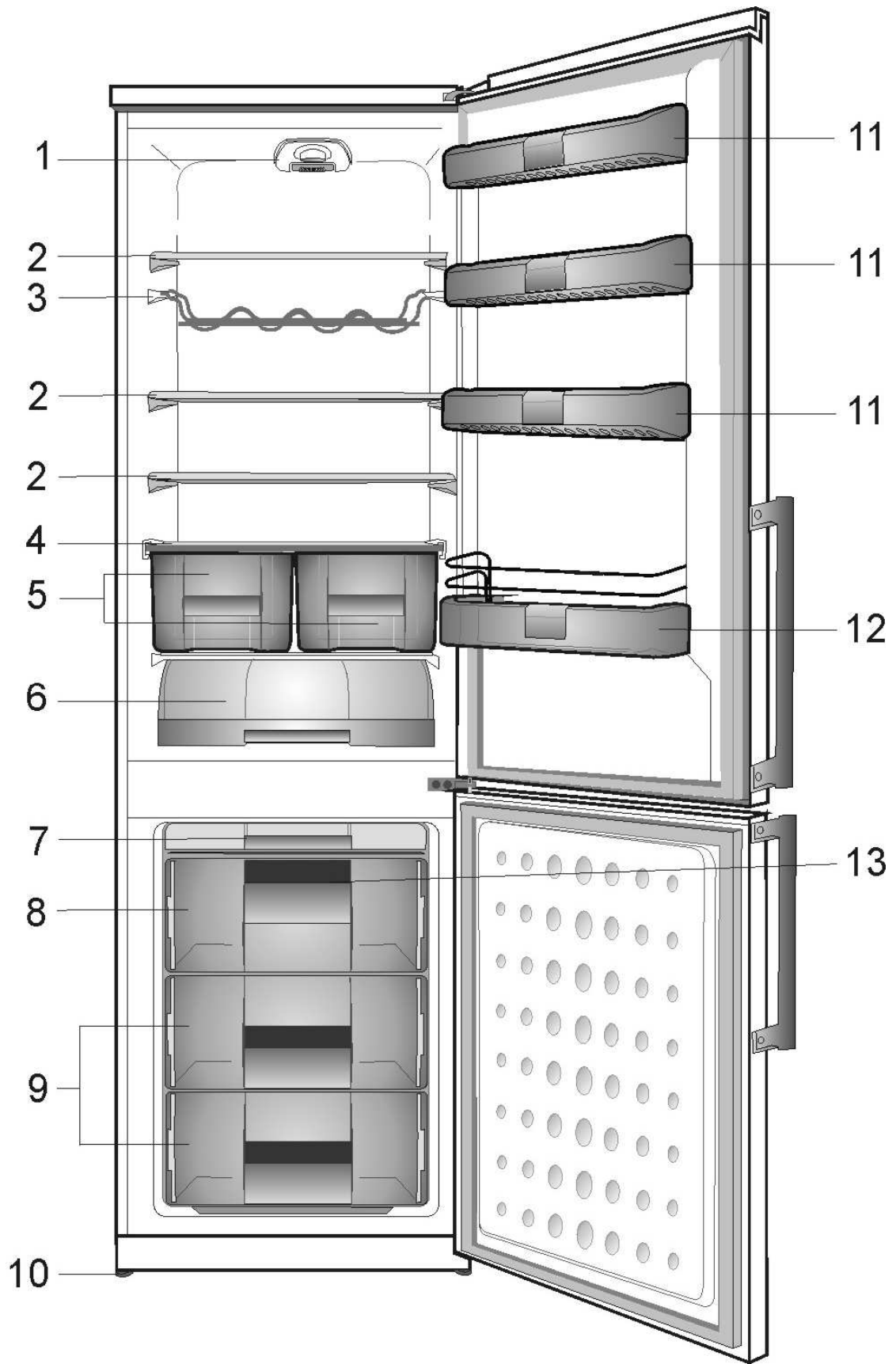

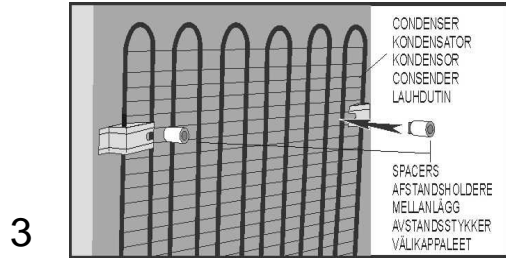
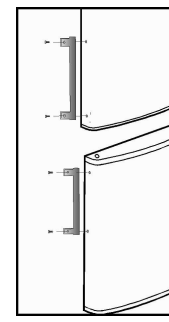
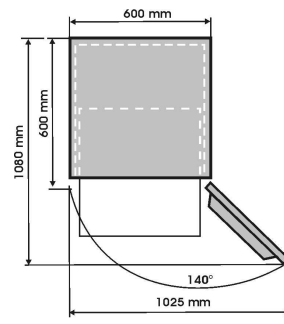
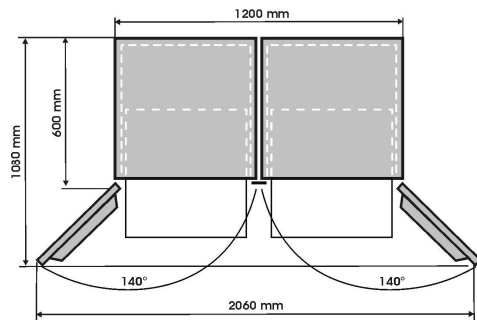

2

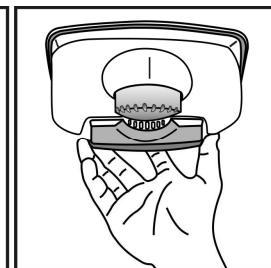
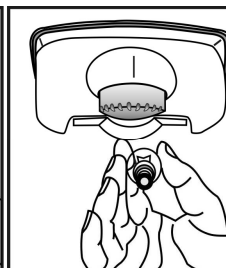
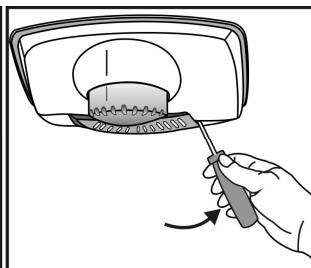
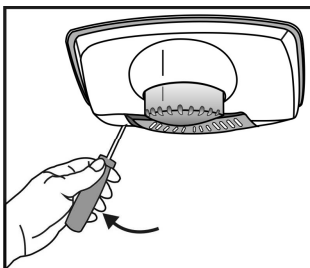
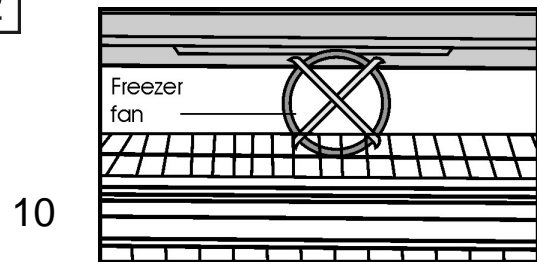
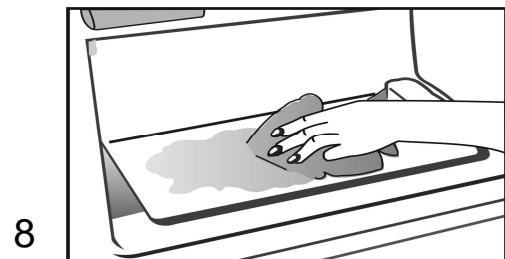
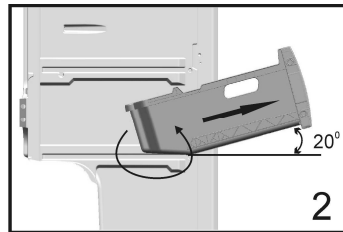
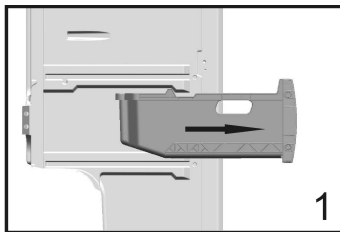
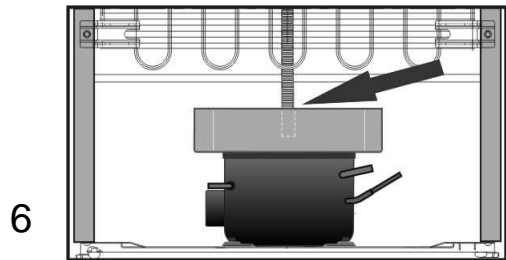
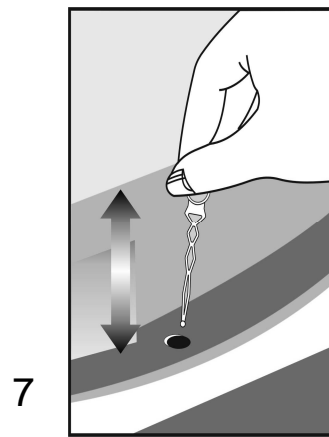
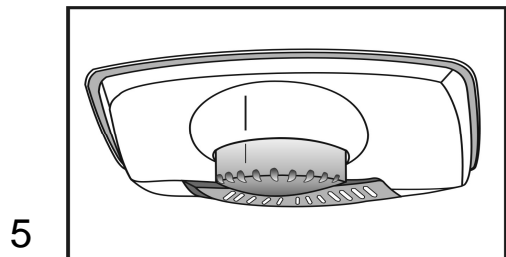
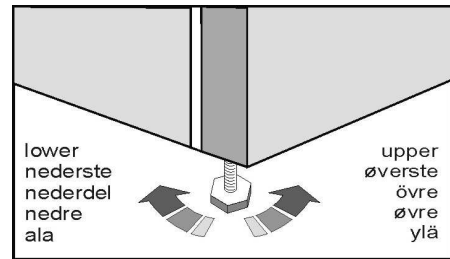

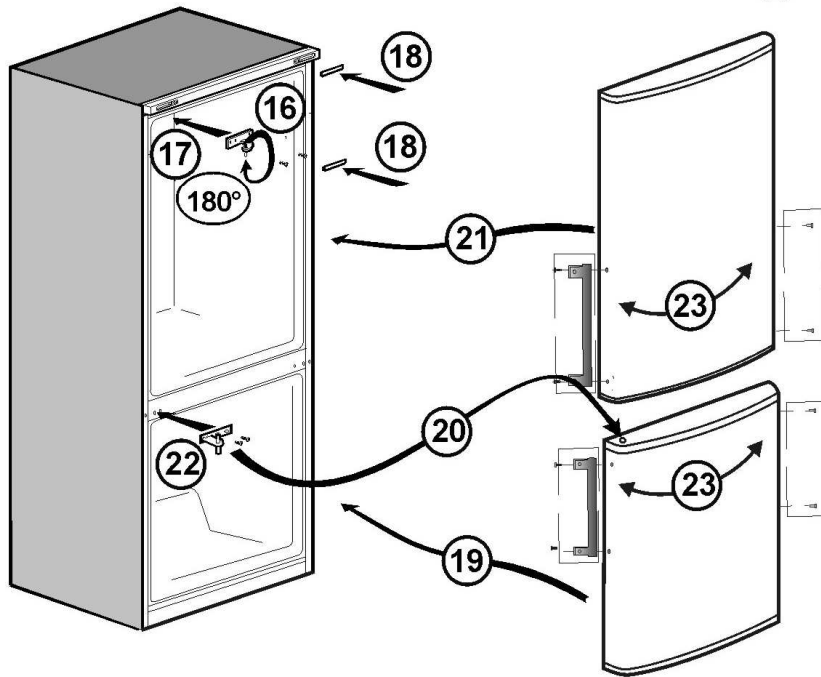
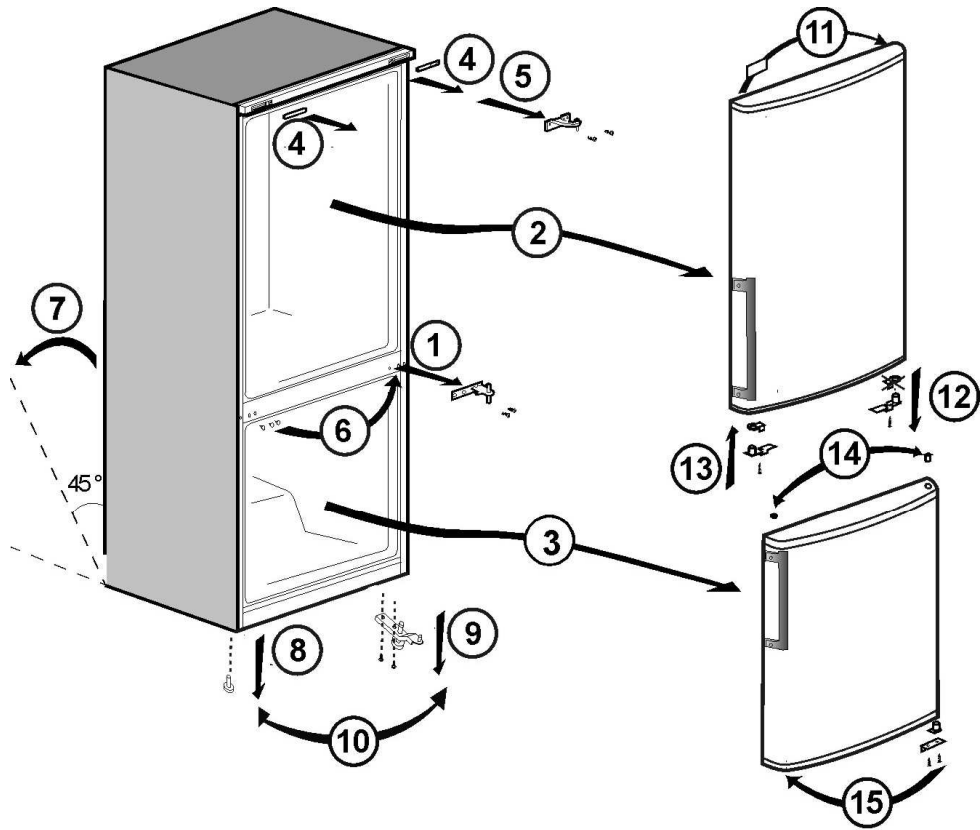

Congratulations on your new GRAM fridge/freezer.

Safety first!

Do not connect your appliance to the electricity supply until all packing and transit protectors have been removed.

- Leave to stand for at least 4 hours before switching on to allow the compressor oil to settle if transported horizontally.
- If you are discarding an old appliance with a lock or a latch fitted to the door, ensure that it is left in a safe condition to prevent the entrapment of children.
- This appliance must only be used for its intended purpose.
- Do not dispose of the appliance on a fire. Your appliance contains non CFC substances in the insulation which are flammable. We suggest that you contact your local authority for information on disposal and available facilities.
- We do not recommend the use of this appliance in an unheated, cold room (e.g. garage, conservatory, annex, shed, out-house etc.).

To obtain the best possible performance and problem-free operation from your appliance it is very important to read the user guide carefully. Failure to observe these instructions may reduce your right to invoke lack of conformity during the guarantee period.

Please keep the user guide in a safe place for easy reference.

This appliance is not intended for people with reduced physical, sensory or mental capabilities or lack of experience and knowledge unless they have been supervised or instructed in the use of the appliance by a person responsible for their safety.

Children should be supervised to ensure that they do not play with the appliance.

Electrical requirements

Before inserting the plug into the socket make sure that the voltage and the frequency shown in the rating plate inside the appliance corresponds to your electricity supply. We recommend that this appliance is connected to the mains supply via a suitably switched and fused socket in a readily accessible position.

Warning! This appliance must be earthed.

Repairs to the electrical equipment may only be made by authorised technicians. If the power cable is damaged, the manufacturer or GRAM service must replace it in order to avoid danger.

ATTENTION!

This appliance operates with R600a which is an environmental friendly but flammable gas. During the transportation and fixing of the product, care must be taken not to damage the cooling system. If the cooling system is damaged and there is a gas leakage from the system, keep the product away from open flame sources and ventilate the room for a while.

WARNING - Do not use electrical devices or other means to accelerate the defrosting process, others than those recommended by the manufacturer.

WARNING - Do not damage the refrigerant circuit.

Transportation instructions

1. The appliance should only be transported in an upright position. Packaging must be intact during transportation.
2. If the appliance has been positioned horizontally during transportation, it must not be operated for at least 4 hours to allow the system to settle.
3. Failure to comply with the above instructions could result in damage to the appliance for which the manufacturer will not be held liable.
4. The appliance must be protected against rain, moisture and other atmospheric influences.

Important!

- Avoid touching the bottom of the condenser metal wires at the back of the appliance while cleaning or carrying the appliance as you may receive injuries to your fingers and hands.
- Do not attempt to sit or stand on top of your appliance as it is not designed for such use. You could be injured or damage the appliance.
- Make sure that the mains cable is not caught under the appliance during and after moving it, as this could damage the cable.
- Do not allow children to play with the appliance or tamper with the controls.

Installation instructions

1. Do not keep your appliance in a room where the temperature is likely to fall below +10°C (50°F).
2. Do not place the appliance near cookers or radiators or in direct sunlight, as this will cause extra strain on the appliance's functions. If installed next to a heat source, maintain the following minimum side clearances:
30 mm from cookers
300 mm from radiators
3. Make sure that sufficient room is provided around the appliance to ensure free air circulation (**Fig. 2**).
 - Place the spacer on to the back of your fridge/freezer to set the distance between the fridge/freezer and the wall (**Fig. 3**).
4. The appliance should be positioned on a level surface. The two front legs can be adjusted as required. To ensure that your appliance is standing upright adjust the two front legs by turning them either clockwise or anti-clockwise, until firm contact is secured with the floor. Correct adjustment of the legs prevents excessive vibration and noise (**Fig. 4**).
5. Refer to the "Cleaning and Care" section to prepare your appliance for use.
6. If you want to place two products side by side, e.g. a refrigerator and a freezer, as a side by side solution you have to use a decoration kit which contains a small mat and a decoration part. The mat is mounted on the side of one of the products to create a space between the products. The decoration part is placed between the products to hide the gap between the products (**Fig. 2**). The decoration kit is not a part of the product but can be delivered as an accessory.



Getting to know your appliance (Fig. 1)

- 1 - Thermostat control and interior light
- 2 - Removable glass shelves
- 3 - Wine shelf
- 4 - Glass shelf
- 5 - Vegetable drawer
- 6 - FreshZone
- 7 - Ice cube tray support & ice cube tray
- 8 - Compartment for fast freezing
- 9 - Compartments for keeping frozen food
- 10 - Adjustable legs
- 11 - Door shelves
- 12 - Bottle shelf
- 13 - Freezer fan

This fridge/freezer is equipped with a NoFrost-
feature. This means that your appliance
automatically defrosts and so you do not have
to worry about defrosting your appliance.

Suggested arrangement of the food in the appliance

Guidelines for obtaining optimum storage:

1. The fridge compartment is for the short-
term storage of fresh food and drinks.
2. The freezer compartment is  rated and suitable for the freezing and
storage of pre-frozen food.
The recommendation for  storage as
stated on the food packaging should be
observed at all times.
3. Dairy products should be stored in the
coldest places in the fridge compartment.
4. Cooked dishes should be stored in airtight
containers.
5. Fresh wrapped produce can be kept on
the shelves. Fresh fruit and vegetables should
be stored in the vegetable drawers or in the
FreshZone.
6. Bottles can be kept in the door shelves or
on the bottle shelf.
7. To store fresh meat, wrap it in polythene
bags and place it in the coldest place in the
fridge compartment. Don't let meat juice from
fresh meat come into contact with other food.
For safety, only store fresh meat for two to
three days.

8. For maximum efficiency, the removable
shelves should not be covered with paper or other
materials to allow the free circulation of cool air.

9. Do not keep vegetable oil in the door
shelves. Keep the food packed, wrapped or
covered. Leftover canned food should not be
stored in the can.

10. To take out the drawers from the freezer
compartment please proceed as in **Fig. 9**.

Temperature control and adjustment

Operating temperatures are controlled by the
thermostat control (**Fig. 5**) located on the ceiling
of the fridge compartment. Settings may be
made from MIN, 1 ... 6, MAX (the coldest
position).

When the appliance is switched on for the first
time, the temperature control should be
adjusted so that after 24 hours, the average
fridge temperature is no higher than +5°C
(+41°F). We recommend you to set the
thermostat control half way between the MIN
and MAX positions and monitor to obtain the
desired temperature i. e. towards the MAX
position you will obtain a colder fridge
temperature and vice versa. Some sections of
the fridge may be cooler or warmer (Such as
the vegetable drawers and the top part of the
cabinet) which is quite normal.

The normal storage temperature of the freezer
should be -18°C (0°F). Lower temperatures
may be obtained by adjusting the thermostat
control towards the MAX position.

We recommend that you check the temperature with an accurate thermometer to ensure that the storage compartments are kept to the desired temperature.

Remember to read off the thermometer very quickly as the temperature on the thermometer will rise very rapidly after you remove it from the freezer.

Please remember that each time the door is opened cold air escapes and the internal temperature rises. Therefore never leave the door open and ensure that it is closed immediately after the food is put in or removed.

In case of a temporary ice build up in the fridge compartment, reduce the setting to min, monitoring at the same time that the fridge temperature is maximum +5°C (41°F). Once the ice build up disappears and the appliance starts auto defrosting again as normal, then you may increase the setting, if required.

Before operating

Before you start using the appliance check that:

1. The legs have been adjusted for perfect levelling.
2. The interior is dry that air can circulate freely at the back of the appliance.
3. The interior is clean as recommended in the "Cleaning and care" section.
4. The plug has been inserted into the wall socket and the electricity is switched on. Avoid unintentional disconnection by placing sticky tape on the switch.

And note that:

5. You will hear a noise as the compressor starts. The liquid and gases sealed within the refrigeration system may also make some noise, whether the compressor is running or not. This is quite normal.
6. The top of the cabinet may be slightly corrugated which is quite normal due to the manufacturing process used; it is not a defect.
7. We recommend setting the thermostat control midway and monitor the temperature to ensure that the appliance maintains desired storage temperatures (See the "Temperature Control and Adjustment" section").

8. Do not load the appliance immediately after it is switched on. Wait until the correct storage temperature has been reached. We recommend checking the temperature with an accurate thermometer (See the "Temperature Control and Adjustment" section).

Storing frozen food

Your freezer is suitable for the long-term storage of frozen food and also can be used to freeze and store fresh food.

If there is a electrical cut, do not open the door. Frozen food should not be affected if the electrical cut lasts for less than 18 hrs. If the electrical cut lasts longer, then the food should be checked.

Freezing fresh food

Please observe the following instructions to obtain the best results.

Do not freeze too large a quantity at any one time. The quality of the food is best preserved when it is frozen right through to the core as quickly as possible.

Do not exceed the freezing capacity of your appliance in 24 h.

Placing warm food into the freezer compartment causes the refrigeration machine to operate continuously until the food is frozen solid. This can temporarily lead to excessive cooling of the fridge compartment. When freezing fresh food, keep the thermostat control at medium position. Small quantities of food up to ½ kg (1 lb) can be frozen without adjusting the thermostat control.

Making ice cubes

Fill the ice cube tray 3/4 with water and place it in the freezer. Loosen frozen trays with a spoon handle or a similar instrument; never use sharp-edged objects such as knives or forks.

Defrosting

A) Fridge compartment

The fridge compartment defrosts automatically. The thawed water runs to the drain tube via a collection container at the back of the appliance (**Fig. 6**).

During defrosting, water droplets may form at the back of the fridge compartment where a concealed evaporator is located. Some droplets may remain on the liner and refreeze when defrosting is completed. Do not use pointed or sharp-edged objects such as knives or forks to remove the droplets which have refrozen.

If, at any time, the thawed water is not drained from the collection channel, check that no food particles have blocked the drain tube.

The drain tube can be cleaned with a pipe-cleaner or similar instrument.

Check that the tube is permanently placed with its end in the collecting tray on the compressor to prevent the water spilling on the electric installation or on the floor (**Fig. 7**).

B) Freezer compartment

As this appliance is supplied with the NO FROST feature it means that the defrosting is completely automatic. No intervention from your side is required. The water is collected on the compressor tray. Due to the heat of the compressor the water is evaporated.

Never use hairdryers, electrical heaters or other such electrical appliances for defrosting. Sponge off the defrost water collected at the bottom of the freezer compartment. After defrosting, dry the interior thoroughly (**Fig. 8**). Insert the plug into the socket and switch on the electricity supply.

Warning!

The fan inside the freezer compartment circulates cold air. Never insert any object through the guard. Do not allow children to play with the freezer fan.

Never store products that contain inflammable propellant gas such as dispensers, spray cans etc. or explosive substances.

Don't cover the shelves with any protective materials, which may obstruct air circulation.

Do not allow children to play with the appliance or the controls.

Do not obstruct the freezer fan guard to ensure that you obtain the best possible performance from your appliance (**Fig. 10**).

Warning!

Your appliance is fitted with a circulating fan which is essential for the performance of the freezer. Please ensure that the fan is not blocked (stopped) or impaired by food or packaging. Blocking (stopping) or impairing the fan can result in an increase of the internal freezer temperature (Thawing).

Replacing the interior light bulb (Fig. 11)

In case the light bulb is not working it is easy to replace. First make sure that the fridge/freezer is disconnected from the power supply by removing the plug. Take a flat screwdriver and place it carefully without force into the left gap between the lamp cover and the internal cabinet. Then press the handle of the screwdriver carefully to the left until you notice that the left pin of the cover is disengaged. Repeat this procedure on the gap on the right, but now you have to press the handle of the screwdriver carefully to the right. If both sides are loosened the cover can be removed easily.

Ensure that the bulb is screwed securely into the bulb holder. Plug the appliance into the power supply. If the light is still not working, replace the E14 screw-cap type 15 Watt (Max) bulb from your local electrical store and then fit it. Carefully dispose of the burnt-out light bulb immediately.

When you have changed the light bulb please fix the cover again in its former position. Take care that the cover closes correctly.

Cleaning and care

1. We recommend that you switch off the appliance at the socket outlet and pull out the mains plug before cleaning.

2. Never use any sharp instruments or abrasive substances, soap, household cleaner, detergent or wax polish for cleaning.

3. Use luke warm water to clean the cabinet of the appliance and wipe it dry.
4. Use a damp cloth wrung out in a solution of one teaspoon of sodium bicarbonate to one pint of water to clean the interior and wipe it dry.
5. Make sure that no water enters the thermostat control box.
6. If the appliance is not going to be used for a long period of time, switch it off, remove all the food, clean it and leave the door ajar.
7. We recommend that you polish the metal parts of the product (i.e. door exterior, cabinet sides) with a silicone wax (car polish) to protect the high quality paint finish.
8. Any dust gathered on the condenser, located at the back of the appliance, should be removed once a year with a vacuum cleaner.
9. Check the door seals regularly to ensure they are clean and free from food particles.
10. Never:
 - Clean the appliance with unsuitable material such as petroleum based products.
 - Subject it to high temperatures in any way.
 - Scour, rub etc., with abrasive material.
11. To remove a door tray, remove all the contents and then simply push the door tray upwards from the base.
12. Make sure that the special plastic container at the back of the appliance which collects the defrost water is clean at all times. If you want to remove the tray to clean it, follow the instructions below:
 - Switch off the socket and pull out the mains plug.
 - To remove the water collector tray pull and turn (left-right).
 - Clean and wipe it dry.
 - Reassemble the tray by reversing the sequence and operations
13. To remove a drawer, pull it as far as possible, tilt it upwards and then pull it out completely.

How to reverse the doors

Proceed in numerical order (**Fig. 12**).

Do's and Don'ts

- Do** clean your appliance regularly (See the "Defrosting" section).
- Do** keep the food for as short a time as possible and adhere to "Best Before" and "Use by" etc. dates.
- Do** defrost the food in the fridge compartment.
- Don't** store bananas in your fridge compartment.
- Don't** cover the shelves with any protective materials which may obstruct air circulation.
- Don't** store poisonous or any dangerous substances in your appliance. It has been designed for the storage of edible food only.
- Don't** leave the door open for long periods, as this will make the appliance more costly to run and cause excessive ice formation.
- Don't** use sharp edged objects such as knives or forks to remove the ice.
- Don't** exceed the maximum freezing loads when freezing fresh food.
- Don't** try to keep frozen food which has thawed; it should be eaten within 24 hours or cooked and refrozen.

Energy consumption

Maximum frozen food storage volume is achieved without using the upper and middle drawer provided in the freezer compartment. The energy consumption of your appliance is based on the freezer compartment being fully loaded without using the upper and middle drawers.

Practical advice concerning the reduction of the electricity consumption

1. Make sure that the appliance is located in well-ventilated areas, far from any heat source (cooker, radiator etc.). At the same time the appliance should be kept away from sunlight.
2. Make sure that the purchased refrigerated/frozen food is placed in the appliance as soon as possible, especially during summertime. It is recommended to use thermal insulated bags to transport the food home.
3. We advise you to place frozen food in a vessel in the refrigerator compartment when the food has to thaw. In this way you avoid that the water resulting from the thawing leaks into the refrigerator compartment. We recommend you to start the thawing at least 24 hours before the use of the frozen food.
4. Do not leave the door of the appliance open more than necessary and make sure to close it properly after use.

Information concerning the noise and the vibrations which might appear during the operation of the appliance

1. The operation noise can increase during the operation.
 - In order to keep the temperatures at the adjusted level, the compressor of the appliance starts periodically. The noise produced by the compressor becomes stronger when it starts and a click can be heard when it stops.
 - The performance and operation features of the appliance can change according to the temperature change in the surrounding environment. They must be considered as normal.
2. Noises like liquids flowing or as being sprayed
 - These noises are caused by the flow of the refrigerant in the circuit of the appliance and comply with the operation principle of the appliance.
3. Noise similar to wind blowing.
 - It is generated by the fan (fans) with which your appliance is supplied. These fans are the contributory factor to the efficient cooling of the appliance. This noise is normal and not a defect.
4. Other vibrations and noises.
 - The level of noise and vibrations can be caused by the type and the aspect of the floor on which the appliance is placed. Make sure that the floor does not have significant level distortions or if it can yield to the weight of the appliance (It is flexible).
 - Another source of noise and vibrations is represented by the objects placed on the appliance. These objects must be removed from the appliance.
 - The bottles and the vessels placed in the refrigerator touching each other. In such cases move the bottles and the vessels so that there is a small distance between them.

Troubleshooting

If the appliance does not operate when switched on then check:

- That the plug is inserted properly in the socket and that the power supply is on. (To check the power supply in the socket, plug in another appliance)
- Whether the fuse has blown, the circuit breaker has tripped or whether the main distribution switch has been turned off.
- That the thermostat control has been set correctly.
- That the new plug is wired correctly, if you have changed the fitted, moulded plug.

If the appliance is still not operating at all after above checks, contact the GRAM service. Please ensure that above checks have been done, as a charge will be made if no fault is found.

Technical data

Brand	GRAM
Model	KF 3366-90 FN / KF 3366-90 FN X
Appliance type	NoFrost refrigerator-freezer Type I * ***
Gross volume (litre)	360
Net volume (litre)	334
Freezer net volume (litre)	90
Refrigerator net volume	244
Freeze capacity (kg/24 h)	5
Energy class (1)	A+
Power consumption (kWh/year) (2)	334
Safety during electricity cut (hours)	18
Noise dB(A)	40
Environmentally friendly refrigerating agent R600a	
(1) Energy class : A++D (A++ = economical . . . D = less economical)	
(2) The real power consumption depends on using conditions and appliance location.	



The symbol  on the product or on packaging indicates that this product must not be treated as household waste. Instead it has to be handed over to the existing place of collection for the recycling of electrical and electronic equipment. By ensuring the correct removal of this product, you help preventing the potential negative consequences for the environment and human health, which could be caused by the inappropriate waste handling of this product. For more detailed information about recycling of this product, please contact your local government offices, your household waste disposal service or the shop where you purchased the product.

Tillykke med dit nye GRAM køle-/fryseskab.

Vigtige sikkerhedsanvisninger!

Undlad at tilslutte apparatet til strømforsyning før alle pakke- og transportbeskyttelser er fjernet.

- Lad apparatet stå i mindst 4 timer før du tænder for det. Dette sikrer, at kompressorolien kan løbe på plads, hvis apparatet er blevet transporteret liggende.
- Hvis du kasserer et brugt apparat udstyret med dørlås eller smæklås, er det vigtigt at være opmærksom på at sikre apparatet for at forhindre, at børn kan blive spærret inde i det.
- Dette apparat må kun anvendes til det tilsigtede formål.
- Bortskaf ikke apparatet ved at brænde det. Dit apparat indeholder CFC-fri stoffer i isoleringen, som er brandbare. Vi foreslår, at du kontakter kommunen for information om bortskaffelse.
- Vi fraråder anvendelse af dette apparat i uopvarmede, kolde rum (som f.eks. garage, vinterhave, anneks, skur, udhus, osv.).

For at få størst mulig nytte af dit apparat og for at sikre en problemfri funktion, er det meget vigtigt, at du læser denne betjeningsvejledning grundigt. Hvis betjeningsvejledningen ikke følges, kan det medføre, at reklamationsretten i garantiperioden bortfalder. Opbevar betjeningsvejledningen på et sikkert sted, hvor den er nem at komme til.

Dette apparat er ikke beregnet til anvendelse af personer med reducerede fysiske, følelsesmæssige eller mentale evner, eller mangel på erfaring og viden, medmindre de er blevet overvåget eller har fået instruktion i brugen af apparatet af en person, der er ansvarlig for deres sikkerhed.

Børn skal overvåges for at sikre, at de ikke leger med apparatet.

Krav til el-installationen

Før stikket sluttes til stikkontakten, skal du kontrollere, at den spænding og frekvens, der fremgår af typeskiltet inde i apparatet, svarer til netspændingen hos dig.

Vi anbefaler, at dette apparat tilsluttes til en lettilgængelig stikkontakt, som er beskyttet med en passende sikring samt forsynet med en afbryder.

Advarsel! Dette apparat skal jordforbindes.

Reparation af det elektriske udstyr må kun udføres af autoriserede teknikere. En beskadiget netledning skal udskiftes af autoriseret elektriker.

BEMÆRK!

Dette apparat bruger R600a, som er en miljøvenlig, men brændbar gas. Under transporten og under monteringen af produktet skal der udvises omhu for ikke at beskadige kølesystemet. Hvis kølesystemet beskadiges, og der bliver en gaslækage fra systemet, skal produktet holdes væk fra åben ild, og rummet skal luftes ud.

ADVARSEL - Der må ikke anvendes mekaniske genstande eller andre midler, ud over de af producenten anbefalede, for at fremskynde afrimningsprocessen.

ADVARSEL - Undgå at beskadige kølekredsløbet.

Transportvejledning

1. Apparatet bør kun transporteres i lodret stilling. Emballagen skal være intakt under transporten.
2. Hvis apparatet har været ligget ned under transporten, må det ikke betjenes i mindst 4 timer for at give systemet tid til at sætte sig.
3. Hvis ovenstående retningslinier ikke overholdes, kan det medføre beskadigelse af apparatet, som ikke er dækket af producentens garantiforpligtelse.

4. Apparatet skal beskyttes mod regn, fugt og andre atmosfæriske påvirkninger.

Vigtigt!

- Undgå at røre bunden af kondensatorens metalribber bag på apparatet under rengøring eller flytning af apparatet.
- Undlad at sidde eller stå oven på apparatet, da det ikke er beregnet til det. Du kan selv komme til skade eller komme til at beskadige apparatet.
- Kontrollér, at netledningen ikke kommer i klemme under apparatet under og efter flytning, da dette kan beskadige ledningen.
- Lad ikke børn lege med apparatet.

Installationsvejledning



1. Undlad at installere apparatet i rum, hvor temperaturen kan falde til under +10 °C.
2. Undlad at placere apparatet tæt ved komfurer eller radiatorer eller i direkte sollys, da dette vil medføre en øget belastning af apparatets funktioner. Hvis apparatet installeres i nærheden af en varmekilde, skal følgende minimumsafstande overholdes:
30 mm fra komfurer
300 mm fra radiatorer
3. Kontrollér at der er tilstrækkelig plads omkring apparatet til at sikre fri luftcirkulation (**Fig. 2**).
• For at sikre den korrekte afstand mellem bagsiden af køle-/fryseskabet og væggen monteres de medfølgende afstandsstykker på bagsiden af skabet (**Fig. 3**).
4. Apparatet skal placeres på en jævn overflade. De to forreste ben kan justeres efter behov. For at sikre at apparatet står lodret, skal de to forreste ben drejes med eller mod uret, indtil de er i fast kontakt med gulvet. Ved korrekt justering af benene reduceres vibrationer og støj (**Fig. 4**).
5. Se afsnittet 'Rengøring og vedligeholdelse' for at forberede apparatet til brug.
6. Hvis du ønsker at placere f.eks. et køleskab og et fryseskab ved siden af hinanden som en "side-by-side" løsning, skal du benytte et monterings sæt, som indeholder en lille måtte og en dekorationsliste. Måtten skal monteres på siden af det ene skab, sådan at der er lidt luft mellem skabene. Dekorationslisten monteres mellem de 2 skabe, sådan at den skjuler mellemrummet mellem skabene (**Fig 2**).
Monterings sættet er ikke en del af produktet, men kan leveres som tilbehør.

Lær dit apparat at kende (Fig. 1)

- 1 - Termostatknop og indvendigt lys
- 2 - Flytbare glashylder
- 3 - Vinhylde
- 4 - Glashylde
- 5 - Grøntsagsskuffe
- 6 - Freshzone
- 7 - Indfrysningbakke og isterningbakke
- 8 - Afdeling til hurtigfrys
- 9 - Afdeling til opbevaring af frosne fødevarer
- 10 - Justerbare forreste ben
- 11 - Dørhylde
- 12 - Flaskehylde
- 13 - Ventilator

Forslag til placering af fødevarer i apparatet

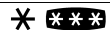
Retningslinier for opnåelse af maksimal opbevaring:

1. Køleafdelingen er beregnet til kortvarig opbevaring af friske føde- og drikkevarer.
2. Fryseafdelingen er forsynet med  og er egnet til frysning og opbevaring af allerede frosne fødevarer. Man bør altid følge de anbefalinger for opbevaring af fødevarer, som fremgår af fødevareremballagen .
3. Mejeriprodukter bør opbevares på det koldeste sted i køle-/fryseskabet.
4. Tilberedte retter bør opbevares i tætsluttende beholdere.
5. Emballerede friskvarer kan opbevares på hylden. Friske frugter og grøntsager bør opbevares i grøntsagsskuffer eller i FreshZone.
6. Flasker kan opbevares i dørhylden.
7. Fersk kød emballeres i polyethylenposer og placeres på det koldeste sted i køleskabsafdelingen. Lad ikke kødsaften fra fersk kød komme i kontakt med andre fødevarer. Af sundhedshensyn bør fersk kød kun opbevares i køleskabsafdelingen i 1 døgn.

8. For at sikre maksimal effekt og uhindret cirkulation af kold luft, bør de flytbare hylder ikke dækkes med papir eller andre materialer.
9. Opbevar ikke vegetabiliske olier på dørhylderne. Opbevar fødevarer emballeret, foliepakket eller tildækket. Rester af konserves bør ikke opbevares i dåsen.
10. For at tage skufferne ud af fryseafdelingen, følg vejledningen i **Fig. 9**.

Temperaturkontrol og -regulering

Driftstemperaturerne kontrolleres af termostatknop (**Fig. 5**), der er placeret i loftet af køleskabsafdelingen. Knappen kan justeres fra position 1 (MIN) til position 6 (MAX), hvor MAX er den koldeste position.

Når apparatet tændes for første gang, bør termostatknappen justeres, således at den gennemsnitlige temperatur efter 24 timer ikke overstiger +5 °C. Vi anbefaler, at termostatknappen indstilles halvvejs mellem MIN og MAX, og der kontrolleres, at den ønskede temperatur opnås, dvs. at du ved at dreje knappen hen i mod positionen MAX får en koldere temperatur og omvendt. Visse afdelinger af køle-/fryseskabet kan være koldere og andre afdelinger kan være varmere (Som f.eks. grøntsagsskuffe og øverst i kabinettet). Dette er helt normalt.

Den normale opbevaringstemperatur for din fryser bør være -18 °C. Lavere temperaturer kan opnås ved at justere termostatknappen mod MAX positionen.

Vi anbefaler, at du kontrollerer temperaturen med et termometer for at sikre, at opbevaringsrummene holdes på den ønskede temperatur.

Husk at aflæse med det samme, da termometerets temperatur vil stige meget hurtigt, efter du tager det ud af fryseren. Husk på, at der kommer kold luft ud hver gang døren åbnes, og den indvendige temperatur stiger. Derfor skal du aldrig efterlade døren åben, og du skal sørge for, at den lukkes straks efter, at der er ilagt eller fjernet fødevarer.

I tilfælde af midlertidig rimdannelse i køle-/fryseskab, skal temperaturindstillingen reduceres til minimum. Hold samtidigt øje med, at køleskabstemperaturen ikke overstiger +5 °C. Når isdannelsen forsvinder og apparatet begynder den normale automatiske afrimning, kan du ændre indstillingen, hvis ønsket.

Før ibrugtagning

Inden du begynder at bruge apparatet, bør du kontrollere at:

1. Benene er justeret, så apparatet står helt lige.
2. Apparatet er tørt indeni, og at luften kan cirkulere frit bag det.
3. Apparatet er rengjort sådan som anbefalet i afsnittet 'Rengøring og vedligeholdelse'.
4. Stikket er sat i stikkontakten, og at der er tændt for strømmen. Når døren åbnes, vil det indvendige lys tændes.

Og bemærk at:

5. Der vil kunne høres en lyd, når kompressoren starter. Kølevæsken og gasarterne, der findes i kølesystemet, kan også støje lidt, uanset om kompressoren kører eller ej. Dette er helt normalt.
6. Oversiden af kabinettet kan være let bølget. Dette er helt normalt, og skyldes produktionsprocessen. Det er ikke en defekt.
7. Vi anbefaler, at termostatknappen indstilles til midterpositionen, og at temperaturen overvåges for at sikre, at apparatet holder den ønskede opbevaringstemperatur (Se afsnittet "Temperaturkontrol og -regulering").

8. Fyld ikke apparatet op umiddelbart efter at have tændt for det. Vent til den korrekte opbevaringstemperatur er nået. (se afsnittet: Temperaturkontrol og -regulering).

Opbevaring af frostvarer

Din fryser er egnet til langtidsopbevaring af frosne fødevarer, og den kan også anvendes til nedfrysning og opbevaring af friske fødevarer.

Undlad at åbne døren i tilfælde af strømafbrydelse. Frosne fødevarer burde ikke tage skade, hvis strømafbrydelsen varer mindre end 18 timer. Hvis afbrydelsen varer længere, bør fødevarerne kontrolleres.

Frysning af friske fødevarer

Ved at følge disse retningslinier, opnås de bedste resultater.

Frys ikke for store mængder ad gangen. Fødevarernes kvalitet bevares bedst, hvis de indfryses så hurtigt som muligt.

Overskrid ikke apparatets indfrysningsskapacitet pr døgn (Se afsnittet "Tekniske data").

Hvis varme fødevarer lægges i fryseren, vil det få kølesystemet til at køre uafbrudt, indtil fødevarerne er dybfrosne. Dette kan føre til en kortvarig forøget nedkøling af køleafdelingen. Ved frysning af friske fødevarer skal termostatknappen holdes på midterposition. Små mængder fødevarer på op til 1/2 kg kan frysnes uden at justere termostatknappen.

Fremstille isterninger

Fyld isterningbakken 3/4 med vand og sæt den i fryseren. Hvis bakken fryser fast, løsnes den med skaftet på en ske eller lignende. Brug aldrig skarpe redskaber som f.eks. knive eller gafler.

Afrimning

A) Køleafdeling

Køleafdelingen afrimer automatisk.

Afrimningsvandet løber via afløbsslangen til en opsamlingsbakke bag på apparatet (**Fig. 6**).

Under afrimning kan der dannes vanddråber på køleskabets bagvæg, hvor der findes en skjult fordampner. Det kan ske, at en del af disse dråber bliver siddende på bagvæggen hvor de fryser fast, så snart afrimningen er tilendebragt. Brug ikke spidse eller skarpe genstande som knive eller gafler til at fjerne disse frosne dråber.

Hvis det på et tidspunkt sker, at afrimningsvandet ikke løber ud af opsamlingskanalen, bør det kontrolleres, om tøvands afløbet er blevet tilstoppet af fødevarerpartikler. Drænrøret kan renses med en vatpind eller lignende.

Kontroller, at rørets ende hele tiden er i opsamlingsbakken på kompressoren for at forhindre, at der spildes vand på de elektriske installationer eller på gulvet (**Fig. 7**).

B) Fryserum

NO FROST afrimningen sker automatisk. Der kræves ikke noget indgreb fra din side. Vandet samles på kompressorbakken. Pga. varmen fra kompressoren fordampner vandet. Brug aldrig hårtørrer, elektriske varmeovne eller lignende el-apparater til afrimning.

Afrimningsvandet, som samler sig i bunden af fryseren, fjernes med en svamp. Efter afrimningen tørres fryserens indersider grundigt (**Fig. 8**). Sæt stikket i stikkontakten og tænd for strømmen.

Advarsler!

Opbevar aldrig produkter, der indeholder en brandfarlig drivgas (f.eks. dispensere, sprayflasker osv. som eller eksplosionsfarlige produkter.

Lad ikke bør børn lege med apparatet eller pille ved knapperne.

Tilstop ikke beskyttelsen til fryserventilatoren, hvis du vil sikre, at du opnår den bedste mulige effekt af dit apparat (**Fig. 10**).

Advarsel!

Dit apparat er udstyret med en cirkulationsblæser, der er essentiel for fryserens funktion. Sørg for, at blæseren ikke er blokeret eller forringet af fødevarer eller emballage. Blokering eller forringelse af blæseren kan resultere i en forøgelse af den indvendige frysertemperatur (Optøning).

Udskiftning af den indvendige lyspære (Fig. 11)

Hvis lyspæren ikke virker, er den nem at udskifte. Sørg først for, at stikket til køle-/fryseskabet er taget ud af kontakten. Tag en flad skruetrækker og hold den forsigtigt i det venstre hul mellem lapedækslet og det indvendige kabinet. Tryk derefter skruetrækkerens håndtag forsigtigt til venstre, indtil du ser, at dækslets venstre bolt frigøres. Gentag denne fremgangsmåde på det højre hul, men tryk nu skruetrækkerens håndtag til højre. Når begge sider er løsnet, kan dækslet nemt tages af.

Kontrollér herefter, at pæren er skruet korrekt fast i fatningen. Sæt stikket til køle-/fryseskabet ind i kontakten. Hvis lyset fortsat ikke virker, udskiftes pæren, med en ny 15 W (maks.) pære med E14 gevind. Pærer kan købes i enhver el-installationsforretning. Bortskaf forsigtigt den udbrændte pære med det samme.

Når du har skiftet pæren, sættes dækslet tilbage til oprindelig position. Sørg for at dækslet klikker korrekt i.

Rengøring og vedligeholdelse

1. Vi anbefaler, at du slukker for apparatet på stikkontakten, og at stikket trækkes ud før rengøring.
2. Brug aldrig skarpe instrumenter eller slibematerialer, sæbe, husholdningsrengøringsmidler, vaskepulver eller polérvoks til rengøring.

3. Vask kabinettet i lunkent vand og tør det af med en klud.
4. Anvend en fugtig klud vredet op i en opløsning af én teskefuld natriumbikarbonat (tvekulsurt natron) til 1/2 liter vand til rengøring af indersiderne, og tør efter med en klud.
5. Undgå at der kommer vand i betjeningspanelet.
6. Hvis apparatet ikke skal benyttes i længere tid: Sluk for det, fjern alle fødevarer, rengør det, og lad døren stå på klem.
7. Vi anbefaler, at apparatets metaldele (Dvs. dørenes yderside, kabinettets sider) poleres med en silikonevoks (bilpolish) for at beskytte den lakerede overflade.
8. Støv, der samler sig på kompressoren, der er på bagsiden af apparatet, bør fjernes en gang om året med en støvsuger.
9. Kontroller gummilisterne jævnligt for sikre, at de er rene og fri for fødevepartikler.
10. Man må aldrig:
 - Rengøre apparatet med uegnede materialer, som f.eks. opløsningsmiddelbaserede produkter.
 - På nogen måde udsætte det for høje temperaturer.
 - Skure, skrubbe osv. med slibende materialer.
11. Sådan fjernes dørhylde: For at fjerne en dørhylde tømmes den for indhold, hvorefter den nemt kan løftes op fra sin plads.
12. Kontrollér at den særlige plastbakke, der er monteret bag på apparatet, og som opsamler afrimningsvandet, altid er ren. Følg nedenstående vejledning, hvis du ønsker at tage bakken ud for at rengøre den:
 - Sluk for apparatet på stikkontakten og træk stikket ud.
 - For at fjerne vandsamlebakken, træk den og drej (venstre-højre).
 - Rengør og aftør den.
 - Saml den igen ved at følge instruktionerne i omvendt rækkefølge.
13. For flytning af en fryseskuffe skal den trækkes så langt ud som muligt, vip den opad og træk den så helt ud.

Sådan vender du døren

Fortsæt i numerisk rækkefølge (**Fig. 12**).

Husk at og Undlad at

- | | |
|------------------|--------------------------------------------------------------------------------------------------------------------|
| Husk at | rengøre apparatet med jævne mellemrum (se afsnittet "Afrimning"). |
| Husk at | opbevare fødevarer så kort tid som muligt og overhold altid "Best før"- og "Holdbar til"-angivelserne. |
| Husk at | optø fødevarerne i køleskabet. |
| Undlad at | opbevare bananer i køleskabet. |
| Undlad at | tildække hyldeerne med nogen form for beskyttende materiale, der kan forhindre luftcirkulationen. |
| Undlad at | opbevare giftige eller farlige produkter i apparatet. Det er udelukkende beregnet til opbevaring af levnedsmidler. |
| Undlad at | lade døren stå åben i længere tid ad gangen, da det vil øge energiforbruget og føre til rimdannelse. |
| Undlad at | bruge skarpe genstande så som knive og gafler til at fjerne rimen. |
| Undlad at | overskride den maksimale indfrysningkapacitet ved frysning af friske fødevarer. |
| Undlad at | forsøge at bevare optøede frosne fødevarer. Disse bør spises inden for 24 timer eller tilberedes og genindfryses. |

Energiforbrug

Den maksimale fryseplads til frosne fødevarer kan opnås uden brug af den øverste og midterste skuffe i fryseren. Energiforbruget for dit apparat er angivet for en fyldt fryseafdeling uden brug af den øverste og midterste skuffe.

Praktiske råd om reduktion af strømforbrug.

1. Sørg for, at apparatet er placeret i et tilstrækkeligt ventileret rum og i god afstand fra varmekilder såsom komfur, radiator, osv. Samtidig bør apparatet ikke udsættes for direkte sollys.
2. Sørg for, at frosne fødevarer placeres i apparatets hurtigst muligt, særligt i sommerperioden. Det anbefales at bruge termisk isolerede poser til at transportere fødevarer hjem.
3. Vi anbefaler, at frosne fødevarer taget ud af fryseren til optøning, bliver tøet op i en skål i køleafdelingen. På den måde undgår du, at vandet opstået under optøningen ikke løber ud i køleafdelingen. Vi anbefaler at begynde optøning mindst 24 timer inden de frosne fødevarer skal bruges.
4. Åbn ikke apparatets dør oftere end det er nødvendigt, og sørg for at lukke den tæt efter hver åbning.

Information om støj og vibrationer, der kan opstå under apparatets drift

1. Støjen kan øges under driften.
 - For at holde temperaturen på det indstillede niveau, starter apparatets kompressor med jævne mellemrum. Støjen som kommer fra kompressoren bliver højere når den starter, og du kan høre en klik-lyd når den stopper.
 - Apparatets ydeevne og driftsfunktioner kan ændre sig i forhold til temperaturændringer i det omgivende miljø. Det skal betragtes som normalt.
2. Lyde, der lyder som en skvulpende væske, eller som en væske, der sprøjter.
 - Disse lyde skyldes den cirkulerende kølevæske i apparatets kredsløb og er i overensstemmelse med apparatets driftsprincipper.
3. Lyde, der ligner vinden, der blæser.
 - De genereres af apparatets ventilator(er). Disse ventilatorer hjælper med en effektiv afkøling af apparatet. Lydene er helt normale og er ikke en fejl.
4. Andre lyde og vibrationer.
 - Støjens og vibrationens niveau påvirkes af den type og tilstand af gulvet, apparatet er placeret på. Sørg for, at gulvet ikke er ujævnt eller at det kan give sig under vægten af apparatet.
 - Anden støj- og vibrationskilde kan udgøre genstande placeret på apparatet. Disse genstande skal fjernes.

Fejlfinding

Hvis apparatet ikke går i gang, når der tændes for det, kontrollér:

- Om stikket sidder rigtigt i stikkontakten, og at der er tændt for kontakten. (Tilslut et andet apparat for at kontrollere, om der er strøm på kontakten).
- Om der er sprunget en sikring, HFI-relæet er slået fra eller om der er slukket for hovedafbryderen.

- Om termostatknapen er indstillet korrekt. Hvis apparatet fortsat ikke går i gang efter at ovenstående er blevet kontrolleret, bør du kontakte GRAM service. Det er vigtigt, at du foretager ovenstående kontrol, da du selv skal betale for servicebesøg, hvis der ingen fejl findes.

Tekniske data

Mærke	GRAM
Model	KF 3366-90 FN / KF 3366-90 FN X
Apparatets type	Frostfri køleskab-fryser Type I * ***
Bruttoindhold (liter)	360
Nettoindhold (liter)	334
Fryserens nettoindhold (liter)	90
Køleskabets nettoindhold	244
Indfrysningsskapacitet (kg/døgn)	5
Energiklasse (1)	A+
Energiforbrug (kWh/år) (2)	334
Sikkerhed ved strømafbrydelse (timer)	18
Lydniveau dB (A)	40
Miljøvenligt kølemiddel R600a	
(1) Energiklasse: A++D (A++ = økonomisk . . . D = mindre økonomisk)	
(2) Det faktiske energiforbrug afhænger af apparatets brug og placering.	



Symbolet  på produktet eller på emballagen angiver, at dette produkt ikke må behandles som husholdningsaffald. I stedet skal det overdrages til det gældende afhentningssted for genbrug af det elektriske og elektroniske udstyr. Ved at sikre, at dette produkt bortskaffes korrekt, hjælper du til at forhindre negative konsekvenser for miljøet og den menneskelige sundhed, hvilket kan forårsages af ukorrekt bortskaffelse af dette produkt. For yderligere informationer omkring genbrug af dette produkt bedes du kontakte de lokale myndigheder.

Grattis till ditt nya GRAM kyl- och frysskåp.

Säkerheten först!

Anslut inte ditt kyl- och frysskåp till strömuttaget förrän allt emballage och alla transportskydd tagits bort.

- Låt den stå i minst fyra timmar innan den startas, så att kompressoroljan får rinna ner ordentligt om den transporterats horisontellt.
- Om du kasserar et gammalt kyl- och frysskåp med lås eller hake på dörren, se då till att den lämnas i säkert tillstånd så att inte barn kan stängas inne.
- Detta kyl- och frysskåp får bara användas i dess avsedda syfte.
- Kyl- och frysskåpet får inte brännas. Det innehåller icke ozonnedbrytande substanser i isoleringen, vilka är brandfarliga. Vi föreslår att du kontaktar din lokala myndighet för information om bortskaffning och tillgängliga återvinningscentraler.
- Vi rekommenderar att detta kyl- och frysskåp inte används i ouppvärmda, kalla rum (t.ex. garage, drivhus, annex, skjul, uthus etc.).

För att erhålla bästa möjliga prestanda och driftsäkerhet är det viktigt att du läser igenom dessa instruktioner noga. Om dessa instruktioner förbises kan din gratiservice under garantitiden komma att ogiltigförklaras.

Förvara dessa instruktioner på en säker plats så att du enkelt kan använda dem som referens.

Kyl- och frysskåpet är inte avsedd för användning av personer med nedsatt fysisk, känslomässig eller mental förmåga eller en person som saknar grundläggande kunskaper om hur den används om han eller hon inte får tillräckligt mycket övervakning eller anvisningar från en person som ansvarar för säkerheten.

Yngre barn bör bevakas så att de inte leker med kyl- och frysskåpet.

Elektriska krav

Innan du sätter i väggkontakten bör du kontrollera att spänningen och frekvensen på klassificeringsplåten inuti kyl- och frysskåpet motsvarar ditt nät.

Vi rekommenderar att detta kyl- och frysskåp ansluts till huvudledningen via en korrekt kopplad och säkrad kontakt på en lättåtkomlig plats.

Varning! Detta kyl- och frysskåp måste jordas.

Reparation av den elektriska utrustningen får endast utföras av kvalificerade experter. Om anslutningskabeln är skadad, skall den byttas ut av en kvalificerad expert.

OBSERVERA!

Detta här kyl- och frysskåpet drivs med R600a som är en miljöanpassad, men antändbar gas. Under transport och fixering av produkten måste du iaktta försiktighet så att du inte skadar kylsystemet. Om kylsystemet skadas och det uppstår en gasläcka ska du hålla produkten på avstånd från öppen eld och vädra rummet en stund.

VARNING - Använd inte mekaniska enheter eller andra sätt för att snabba på avfrostningsprocessen, förutom det som rekommenderas av tillverkaren.

VARNING - Skada inte kylningskretsen.

Transportinstruktioner

1. Kyl- och frysskåpet får bara transporteras stående upprätt. Det medföljande emballaget måste vara helt under transporten.
2. Om kyl- och frysskåpet under transporten placerats liggande, får den inte användas på minst 4 timmar, så att systemet hinner stabilisera sig.
3. Om instruktionerna ovan inte följs kan skador uppstå på kyl- och frysskåpet, för vilka tillverkaren inte kan hållas ansvarig.
4. Kyl- och frysskåpet måste skyddas mot regn, fukt och annan, atmosfärisk påverkan.

Viktigt!

- När kyl- och frysskåpet rengörs/flyttas skall man vara försiktig och inte nudda undersidan av kondensatorns metalltrådar på kyl- och frysskåpets baksida, så detta kan orsaka skada på fingrar och händer.
- Försök inte att sitta eller stå på din kyl- och frysskåp, då det inte är avsedd för sådan användning. Du kan skada dig själv eller kyl- och frysskåpet.
- Se till att huvudkabeln inte fastnar under kyl- och frysskåpet under tiden och efter att den flyttats, då detta kan skada kabeln.
- Låt inte barn leka med kyl- och frysskåpet.

Installationsinstruktioner

1. Förvara inte kyl- och frysskåpet i ett rum där temperaturen kan falla till lägre än +10°C (50°F). Placera inte kyl- och frysskåpet nära spisar eller element eller i direkt solljus, då detta kan orsaka extra belastning för kyl- och frysskåpet funktioner. Om den installeras bredvid en värmekälla, skall följande mått lämnas fritt bredvid kyl- och frysskåpet:
30 mm från spisar
300 mm från element
3. Ge utrymme kring kyl- och frysskåpet för att tillåta fri luftcirkulation (**Figur 2**).
• Öppna mellanlägget på baksidan av ditt kyl- och frysskåp för att ställa in avståndet mellan kyl- och frysskåpet och väggen (**Figur 3**).
4. Kyl- och frysskåpet bör placeras på en jämn yta. De båda främre benen kan justeras enligt behov. För att säkerställa att kyl- och frysskåpet står upprätt ska du justera de båda främre benen genom att vrida med- eller moturs, tills du säkerställer full kontakt med golvet. Korrekt justering av benen motverkar överdrivna vibrationer och buller (**Figur 4**).
5. Se avsnittet "Rengöring och vård" för att förbereda ditt kyl- och frysskåp.
6. Om ni önskar att placera ett kylskåp och ett frysskåp bredvid varandra, som "side-by-side", skall ni använda ett monteringsset. Monteringssetet innehåller en matta och en dekorationslist. Mattan skall monteras på sidan av det ena skåpet, med lite luft mellan. Dekorationslistan monteras mellan de två skåpen, så att den döljer mellanrummet mellan skåpen (**Fig. 2**). Monteringssetet är inte en del av produkten och skall levereras som tillbehör.

Lär känna ditt kyl- och frysskåp (Figur 1)

- 1 - Termostatvred och invändig belysning
- 2 - Flyttbara glashyllor
- 3 - Vinhylla
- 4 - Glashylla
- 5 - Grönsakslåda
- 6 - FreshZone
- 7 - Ställ för isbricka
- 8 - Fack för snabbfrysning
- 9 - Fack för fryst mat
- 10 - Justerbara ben
- 11- Dörrhyllor
- 12 - Flaskhylla
- 13 - Frysfläkt

Förslag på placering av maten i kyl- och frysskåpet

Riktlinjer för att få optimal förvaring:

1. Kylen är till för kortvarig förvaring av färsk mat och dryck.
2. Frysfacket är klassad med  och passar för nedfrysning och förvaring av förfryst mat. Rekommendationen för  förvaring som anges på matförpackningen skall alltid respekteras.
3. Mjölksprodukter ska förvaras på den kallaste platsen i kylen.
4. Tillagad mat skall förvaras i lufttäta behållare.
5. Färska, förpackade produkter kan förvaras på hyllan. Färsk frukt och grönsaker ska förvaras i grönsakslådorna eller området för färskmat.
6. Flaskor kan förvaras i dörrhyllorna eller på bottenhyllan.
7. För förvaring av färsk mat ska du vira in i polytenpåsar och placera dem på den kallaste platsen i kyl- och frysskåpet. Låt inte köttsaft från rått kött komma i kontakt med annan mat. Förvara bara rått kött i 1 dygn för säkerhets skull.

8. För maximal effektivitet bör de flyttbara hyllorna inte kläs med papper eller andra material, så att den kalla luften kan cirkulera fritt.

9. Förvara inte vegetabilisk olja på dörrhyllorna. Förvara maten inpackad, plastad eller täckt. Överbliven konserverad mat bör inte förvaras i konserverburken.

10. För att ta ut korgarna ur frysfacket ska du göra som i **figur 9**.

Temperaturkontroll och justering.

Temperaturen styrs med termostatvredet (**Fig. 5**) som finns invändigt i fackets tak. Inställningarna kan göras från 1 - 6, max, där max är den kallaste positionen.

När kyl- och frysskåpet slås på för första gången ska termostatvredet justeras så att efter 24 timmar ska den genomsnittliga temperaturen inte överstiga +5°C (+41°F). Vi rekommenderar att du ställer in knappen halvvägs mellan min- och maxinställning och att du övervakar så att den önskade temperaturen uppnås, dvs max-temperaturen, så du får en kallare temperatur och vice versa. Vissa delar av kylen kan vara kallare eller varmare (Som t.ex. grönsakslådan och skåpets övre del), vilket är helt normalt.

Den normala lagringstemperaturen för din frys är -18°C. Lägre temperaturer kan uppnås genom att justera termostatvredet mot position max.

Vi rekommenderar kontroll av temperaturen med en termometer för att kontrollera att förvaringshyllorna håller önskad temperatur. Kom ihåg att läsa av omedelbart eftersom temperaturen stiger mycket snabbt då du avlägsnar termometern från frysen.

Kom ihåg att varje gång dörren öppnas så släpps luft ut och den invändiga temperaturen stiger. Lämna därför aldrig dörren öppen och se till att den stängs direkt efter att maten har lagts in eller tagits ut.

Vid tillfällig isbildning i frysfacket ska du minska inställningen till mininivå och samtidigt övervaka att kylskåpstemperaturen är max +5°C (41°F). Så fort isbildningen släpper och kyl- och frysskåpet startar autoavfrostas som vanligt kan du öka inställningen om det behövs.

Innan du använder kyl- och frysskåpet

Kontrollera följande innan du börjar använda kyl- och frysskåpet:

1. Att benen justerats för perfekt planhet.
2. Att insidan är torr och att luften kan cirkulera fritt på baksidan.
3. Att insidan är ren enligt rekommendationerna i "Rengöring och vård".
4. Att kontakten satts i vägguttaget och att strömmen slagits på. När dörren öppnas kommer den invändiga belysningen att tändas.

Notera också att:

5. Du kommer att höra ett bullrande ljud när kompressorn startar. Vätskorna och gaserna i kylsystemet kan också ge upphov till oljud, oavsett om kompressorn går eller inte. Detta är helt normalt.
6. Lite vågformighet på skåpets ovansida är helt normalt på grund av den tillverkningsprocess som tillämpas; det är inte en defekt.
7. Vi rekommenderar att termostatvredet ställs in på medeltemperatur och att temperaturen övervakas, så att kyl- och frysskåpet håller önskad förvaringstemperatur (Se avsnittet Temperaturkontroll och justering).

8. Fyll inte kyl- och frysskåpet direkt efter att den startats. Vänta tills korrekt förvaringstemperatur uppnåtts. Vi rekommenderar att temperaturen kontrolleras med en korrekt termometer (Se Temperaturkontroll och justering).

Förvaring av fryst mat

Ditt kyl- och frysskåp är anpassad för långtidsförvaring av kommersiellt fryst mat och kan också användas för infrysning och förvaring av färsk mat.

Öppna inte dörren vid strömavbrott. Fryst mat skall inte påverkas om avbrottet om det inte pågår längre än 18 timmar. Om avbrottet pågår längre bör maten kontrolleras och antingen tillagas eller kasseras.

Infrysning av färsk mat

Observera följande instruktioner för att uppnå bästa resultat.

Frys inte in för stora mängder på en gång. Matens kvalitet bevaras bäst om den blir genomfrost så snabbt som möjligt.

Överskrid inte ditt kyl- och frysskåps infrysningskapacitet under 24 timmar.

Om varm mat placeras i frysen kommer kylaggregatet att arbeta oavbrutet tills maten är genomfrost. Detta kan tillfälligt leda till extra kylning av kyl- och frysskåpet.

Placera termostatvredet i mittenläget vid infrysning av färsk mat. Mindre kvantiteter av mat upp till 1/2 kg (1 lb) kan frysas in utan att termostatvredet behöver justeras.

Göra isbitar

Fyll isbitsfacket till 3/4 med vatten och placera det i frysen. Lossa fastfrosna fack med ett skedhandtag eller liknande. Använd aldrig vassa instrument som knivar och gafflar.

Avfrostning

A) Kylan

Kylen avfrostas automatiskt.

Avfrostningsvattnet rinner till dräneringsröret via en uppsamlingsbehållare på kyl- och frysskåpets baksida (**Figur 6**).

Under avfrostningen kan vattendroppar skapas på baksidan av kylan, där en dold avdunstningsapparat är placerad. En del droppar kan bli kvar på fodret och frysa till igen när avfrostningen är slutförd. Använd inga skarpa instrument som knivar eller gafflar för att ta bort de droppar som frusit fast.

Om avfrostningsvattnet vid något tillfälle inte rinner ut genom uppsamlingskanalen, kan du kontrollera så att inga matrester blockerat dräneringsröret. Dräneringsröret kan rensas med en piprensare eller liknande. Kontrollera att röret är permanent placerat med ena änden i uppsamlingsfacket på kompressorn för att förhindra att det rinner vatten på elaggregatet eller golvet (**Figur 7**).

B) Frysen

Avfrostningen av typen NO FROST är helautomatisk. Det krävs inget ingripande från din sida. Vattnet samlas in på kompressorns bricka. På grund av kompressorns värme förångas vattnet.

Använd aldrig en fön, elektrisk värmare eller andra liknande elektriska apparater för avfrostning.

Använd en svamp och torka ur avfrostningsvattnet som samlas i botten på frysen. Torka hela interiören när avfrostningen är klar (**Figur 8**). Sätt i kontakten i vägguttaget igen och slå på strömmen.

Varning!

Fläkten inne i frysfacket cirkulerar kallluft. Sätt aldrig i några föremål i skyddet. Låt inte barn leka med frysfläkten.

Förvara aldrig produkter som innehåller en brandfarlig, drivgas (t.ex. gräddtuber, sprayburkar etc.) eller explosiva substanser. Undvik att täcka hyllorna med skyddande material som kan motverka luftcirkulationen.

Låt inte barn leka med kyl- och frysskåp eller mixtra med reglagen.

Täck inte för frysens fläktskydd för att säkerställa maximal funktion hos kyl- och frysskåp (**Figur 10**).

Varning!

Ditt kyl- och frysskåp är utrustad med en cirkulerande fläkt, som är grundläggande för frysens prestanda. Se till att fläktarna inte är blockerade (stoppade) eller hindras av mat eller förpackningar. Blockering (stopp) eller förhindrande av fläkten kan resultera i en ökning av den invändiga temperaturen i frysen (tining).

Byte av innerbelysningens glödlampa (Figur 11)

Om glödlampan går sönder är den enkel att byta. Se först till att kyl/frys är urkopplade från strömkällan genom att dra ur kontakten. Ta en skruvmejsel och tryck försiktigt in den i springan mellan lampskyddet och skåpets insida. Tryck sedan försiktigt på skruvmejselns handtag åt vänster tills du märker att vänster stift i skyddet släpper. Upprepa åtgärden på höger sida och tryck nu försiktigt skruvmejseln åt höger. Om båda sidorna lossas kan skyddet enkelt plockas bort.

Kontrollera sedan att glödlampan är ordentligt fastskruvad. Koppla in kyl- och frysskåpet i strömkällan. Om lampan fortfarande inte lyser, får du införskaffa en 15 watts (max) glödlampa av typen E14 med gängad fot, från din lokala elaffär och sätta i denna. Kassera sedan försiktigt den utbrända glödlampan omedelbart. Om du har bytt glödlampan sätter du fast skyddet igen i sin ursprungsposition. Var noggrann så att skyddet sätts fast ordentligt.

Rengöring och vård

1. Vi rekommenderar att du stänger av kyl- och frysskåpet vid kontakten och att huvudströmkabeln dras ur.
2. Använd aldrig vassa instrument eller slipande medel, tvål, rengöringsmedel, tvättmedel eller polish för rengöring.

3. Använd ljummet vatten för rengöring av kyl- och frysskåpet och torka det torrt.

4. Använd en fuktig trasa urviden i en lösning av en tesked bikarbonatsoda till en halv liter vatten, torka ur interiören och torka sedan torrt.

5. Se till att inget vatten kommer in i boxen för temperaturkontroll.

6. Om kyl- och frysskåpet inte kommer att användas under en längre tid, stäng då av den, plocka ur all mat, rengör den och lämna dörren på glänt.

7. Vi rekommenderar att du polerar kyl- och frysskåpet metalldelar (T.ex. dörrrens insida, skåpets sidor) med ett silikonvax (Bilpolish) för att skydda den högkvalitativa målningen.

8. Allt damm som samlas på avdunstningsapparaten, vilken är placerad baktill på kyl- och frysskåpet, bör tas bort en gång per år med en dammsugare.

9. Kontrollera dörrtätningen regelbundet så att den är ren och fri från matrester.

10. Du får aldrig:

- Rengöra kyl- och frysskåpet med felaktiga material som t.ex. petroleumbaserade produkter.

- På något sätt utsätta den för höga temperaturer.

- Skura, skrubba etc., med slipande material.

11. För att ta bort ett dörrfack tar du först ur allt innehåll och trycker sedan enkelt upp det från sitt fäste.

12. Kontrollera att den speciella plastbehållaren på kyl- och frysskåpets baksida, vilken samlar upp avfrosthsvattnet, alltid är ren. Om du vill ta bort behållaren och rengöra den följer du instruktionerna nedan:

- Slå av vid kontakten och dra ur huvudströmkabeln.

- Ta bort vattenbehållaren genom att dra och vrida den (Vänster-höger).

- Rengör den och torka den torr.

- Återplacera den med omvänt förfarande.

13. För att ta bort en låda drar du ut den så långt det går, luta den uppåt och dra ut den helt.

Omhängning av dörrarna

Gå tillväga i nummerordning (**Figur 12**).

Kom ihåg att göra och inte göra

Kom ihåg att rengör och avfrosta ditt kyl- och frysskåp regelbundet (se "Avfrostning").

Kom ihåg att förvara mat så kort tid som möjligt och håll fast vid datum som "Bäst före" och "Användes innan".

Kom ihåg att tina mat i kylan.

Undvik att förvara bananer i kylan.

Undvik att täcka hyllorna med skyddande material som kan motverka luftcirkulationen.

Undvik att förvara giftiga eller skadliga substanser i ditt kyl- och frysskåp. Den är endast konstruerad för förvaring av ätbara saker.

Undvik att lämna dörren öppen under längre perioder, då detta gör kyl- och frysskåpet dyrare i drift och orsakar ökad isbildning.

Undvik att använda skarpa instrument som knivar eller gafflar för att ta bort isen.

Undvik att överstiga maximala infrysningsmängden vid infrysning av färsk mat.

Undvik att försöka behålla fryst mat som tinat. Den skall ätas inom 24 timmar eller tillagas och frysas om.

Energiförbrukning

Maximal volym för fryst mat uppnås utan att du använder den övre lådan och mittenlådan som finns placerad i frysacket.

Energiförbrukningen för kyl- och frysskåpet deklarerar när frysacket är fullt utan att de övre lådorna och mittenlådan används.

Praktiska råd gällande reducering av elförbrukningen.

1. Se till att kyl- och frysskåpet är placerad på en väl ventilerad plats, på långt avstånd från värmekällor (spis, element etc.). Samtidigt måste placeringen av kyl- och frysskåpet ske på ett sätt så att den inte utsätts för direkt solljus.
2. Se till att maten som har köpts nedkyld/fryst ställs in så snabbt som möjligt i kyl- och frysskåp, speciellt under sommartid. Vi rekommenderar att du använder termoisolerade påsar för att transportera hem maten.
3. Vi rekommenderar att upptining av paket som tas ut ur frysacket görs i kylfacket. Därför ska paketet som ska tinas placeras i ett kärl så att vattnet som kan bildas under upptiningen inte rinnger ut i kyl- och frysskåpet. Vi rekommenderar att du börjar upptiningen minst 24 timmar innan du ska använda den fryste maten.
4. Låt inte dörren till kyl- och frysskåpet vara öppen mer än nödvändigt och se till att den stängs ordentligt varje gång.

Information rörande ljud och vibrationer som kanske uppstår under användning av kyl- och frysskåpet.

1. Driftsljudet kan öka under användningen.
 - För att hålla temperaturen på det värde du har ställt in startar kompressorn med jämna mellanrum. Ljudet orsakas av att kompressorn arbetar hårdare när den startar och ett klickljud kan höras när den stannar.
 - Prestandan och driftsfunktionerna för kyl- och frysskåpet kan ändras beroende på modifieringar av temperaturen för den omgivande miljön. Detta är att betrakta som normalt.
2. Ljud som låter som rinnande vätska eller sprayljud
 - De här ljuden orsakas av att kylmedlet som passerar genom kylkretsarna och efterlever reglerna för kyl- och frysskåpets driftsfunktioner.
3. Ljudet låter som när det blåser.
 - Det genereras av fläkten (fläktarna) som finns i kyl- och frysskåpet. De här fläktarna bidrar till att erbjuda effektiv kylning av kyl- och frysskåpet. Ljudet är normalt och inget fel.
4. Andra vibrationer och ljud.
 - Nivån på ljudet och vibrationerna kan orsakas av typen av golv på vilket kyl- och frysskåpet placeras. Se till att golvet inte lutar eller är ojämnt, eftersom det kan ge viktfordelning för kyl- och frysskåpet (Den är flexibel).
 - En annan källa för ljud och vibrationer representeras av objekt som har placerats på kyl- och frysskåpet. De här objekten måste tas bort från kyl- och frysskåpet.

Felsökning

Om apparaten inte fungerar när den slagits på, kontrollera:

- Att kontakten sitter ordentligt i vägguttaget och att strömmen är påslagen. (Sätt i en annan apparat för att kontrollera strömförsörjningen i uttaget)
- Om säkringen gått/kretsbrytaren har slagit ifrån/huvudströmbrytaren stängts av.

- Att temperaturreglaget ställts in rätt.
- Att den nya kontakten dragits ordentligt, om du har ändrat den påmonterade, formade kontakten.

Om kyl- och frysskåpet fortfarande inte fungerar efter kontrollerna ovan ska du kontakta GRAM service.

Försäkra dig om att kontrollerna ovan utförts, eftersom en avgift tillkommer om kyl- och frysskåpet inte visar sig vara sönder.

Tekniska data

Märke	GRAM
Modell	KF 3366-90 FN / KF 3366-90 FN X
Enhet	Frostfritt kylskåp-frys, typ I * ***
Total bruttovolym (l.)	360
Total nettovolym (l.)	334
Frysens nettovolym (l.)	90
Kylens nettovolym	244
Indfrysningskapacitet (kg/24 h)	5
Energiklass (1)	A+
Energiförbrukning (kWh/år) (2)	334
Autonomi (h)	18
Ljudnivå dB(A)	40
Miljövänlig kylmedelsagent R600a	
(1) Energiklass : A++D (A++ = ekonomi. . . G = mindre ekonomisk)	
(2) Den faktiska energiförbrukningen beror på användningsförhållanden och utrustningens placering.	



Symbolen  på produkten eller förpackningen indikerar att den här produkten inte får kastas som hushållsavfall. Den ska i stället lämnas på speciella samlingsställen för återvinning av elektriskt och elektroniskt avfall. Genom att säkerställa att produkten bortskaffas på rätt sätt bidrar du till att förhindra potentiella, negativa konsekvenser för miljön och den mänskliga hälsan. Annars kan avfallshanteringen bli felaktig för produkten. Om du vill ha mer detaljerad information om återvinning av den här produkten ska du kontakta lokala.

Gratulerer med nye GRAM kombiskapet dit.

Sikkerheten kommer først!

Ikke koble kombiskapet til strømnettet før du har fjernet alt pakkemateriale og transportbeskyttelse.

- La kombiskapet stå i minst 4 timer før du skrur det på, slik at oljen i kompressoren får stabilisere seg hvis kjøleskapet ble transportert horisontalt.
- Hvis du skal kaste et gammelt kombiskap som har lås eller smekklås montert i døren må du sikre at det blir plassert under sikre forhold for å unngå at det blir en felle for barn.
- Dette apparatet må bare brukes til det formålet det er tiltenkt.
- Ikke kvitt deg med kombiskapet ved å brenne det. Kombiskapet inneholder ikke CFC stoffer i isolasjonen som er brennbare. Vi forslår at du kontakter de lokale myndighetene for å få informasjon om hvordan du skal kvitte deg med kombiskapet og hva slags anlegg som finnes for dette formålet.
- Vi anbefaler deg ikke å bruke kombiskapet i et ikke oppvarmet kaldt rom (D.v.s. garasje, vinterhage, anneks, skur, uthus eller lignende).

For å få best mulig ytelse og problemfri drift er det viktig å lese disse bruksanvisningene nøye. Hvis du ikke overholder disse anvisningene kan det gjøre retten til gratis service i garantiperioden ugyldig.

Oppbevar denne bruksanvisningen på et sikkert sted slik at du lett kan slå opp i den ved behov.

Dette apparatet er ikke ment for bruk av personer med reduserte fysiske, sensoriske eller mentale evner eller manglende erfaring og kunnskap, med mindre de er gitt opplæring eller instruks i bruk av apparatet av en person som er ansvarlig for deres sikkerhet.

Barn må passes for å sikre at de ikke leker med apparatet.

Krav til det elektriske anlegget

Før du setter kontakten i vegguttaket må du forsikre deg om at spenningen og frekvensen som står på apparatskiltet tilsvarer strømtilførselen i huset ditt.

Vi anbefaler at dette apparatet blir koblet til strømforsyningen ved hjelp av en kontakt som styres av en lett tilgjengelig bryter og sikring.

Advarsel! Dette apparatet må være jordet.

Reparasjoner av elektrisk utstyr må bare utføres av en kvalifisert fagmann. Feil reparasjoner som er utført av en ukvalifisert person innebærer risiko som kan ha kritiske konsekvenser for brukeren av apparatet.

OBS!

Dette apparatet drives med R600a, som er en miljøvennlig, men antenkelig gass. I løpet av transport og montering av produktet må det utvises forsiktighet, slik at kjølesystemet ikke skades. Hvis kjølesystemet skadet og det lekker gass fra systemet, skal produktet holdes på avstand fra åpne flammekilder, og rommet skal ventileres en stund.

ADVARSEL - Ikke bruk mekanisk utstyr eller andre midler for å akselerere avisingsprosessen annet enn slikt utstyr som produsenten anbefaler.

ADVARSEL - Pass på så du ikke skader kjølekretsen.

Transportanvisninger

1. Kombiskapet må bare transporteres stående. Pakkingen som det leveres med må være intakt under transport.
2. Hvis kombiskapet skulle være plassert horisontalt under transport, må du vente minst 4 timer før du starter det opp for at systemet skal få stabilisert seg.
3. Hvis disse anvisningene ikke overholdes kan det resulterer i at kombiskapet blir skadet. Produsenten er ikke ansvarlig for slik skade.
4. Kombiskapet må beskyttes mot regn, fuktighet og andre atmosfæriske påvirkninger.

Viktig!

- Vær forsiktig når du rengjør/bærer kombiskapet slik at du ikke berører metallstrengene i bunnen av kondensatoren på baksiden av kombiskapet fordi dette kan skade fingre og hender.
- Ikke prøv å sitte eller stå oppå kombiskapet. Det er ikke laget for slikt bruk. Du kan skade deg selv eller ødelegge kombiskapet.
- Pass på at apparatkabelen ikke blir liggende under kombiskapet under eller etter at det er flyttet i og med at dette kan skade kabelen.
- Ikke la barn leke med kombiskapet.

Installasjonsanvisninger

1. Ikke oppbevar apparatet i et rom der det er sannsynlig at temperaturen faller under +10 °C (50 °F).
2. Ikke plasser kombiskapet nær komfyren eller radiatorer eller i direkte sollys i og med at dette vil forårsake en ekstra belastning på kombiskapet. Hvis det blir installert nær en varmekilde, må du holde følgende minimumsklaring:
30 mm fra komfyr
300 mm fra radiator
3. Pass på at det er nok plass rundt kombiskapet slik at luften kan sirkulere fritt (**Fig. 2**).
• Plasser avstandsstykket mot baksiden av kombiskapet for å finne den riktige avstanden mellom kombiskapet og veggen (**Fig. 3**).
4. Kombiskapet må stå på en plan flate. De to fremre bena kan justeres. For å sikre at kombiskapet står loddrett kan du justere de to fremre bena med eller mot urviseren til de har god kontakt med gulvet. Korrekt justering av bena hindrer unødig vibrasjon og støy (**Fig. 4**).
5. Se under kapitlet "Rengjøring og stell" for å forberede kombiskapet for bruk.
6. Hvis du ønsker å plassere f.eks. et kjøleskap og en fryser ved siden av hverandre, som en "side-by-side"-løsning, skal du bruke et monteringssett som inneholder en liten matre og en dekorlist. Matten skal monteres på siden av det ene skapet, slik at det er litt luft mellom skapene. Dekorlisten monteres mellom de to skapene, slik at det skjuler gapet mellom skapene (**Fig 2**). Monteringssettet er ikke en del av produktet, men kan leveres som tilbehør.

Bli kjent med kombiskapet (Fig.1).

- 1 - Termostatknott og innvendig lys
- 2 - Flyttbare glasshyller
- 3 - Vinhylle
- 4 - Flyttbare glasshyller
- 5 - Grønnsaksskuff
- 6 - FreshZone
- 7 - Isbrettstøtte og isbrett
- 8 - Del for hurtigfrys
- 9 - Deler for oppbevaring av frosne matvarer
- 10 - Justerbare ben foran
- 11 – Dørhyller
- 12 - Flaskehylle
- 13 - Fryservifte

Forslag til plassering av matvarer i kombiskapet

Retningslinjer for å oppnå optimal lagring:

1. Kjøleskapsdelen brukes for kortvarig oppbevaring av ferske matvarer og drikkevarer.
2. Fryserdelen er merket  og egner seg for frysing og lagring av frosne matvarer. Se alltid på anbefalingene  om matvaren egner seg for frysing."/>om matvaren egner seg for frysing.
3. Melkeprodukter bør lagres på de kaldeste stedene i kombiskapet.
4. Tilberedt mat bør lagres i lufttette bokser.
5. Ferske innpakke matvarer kan oppbevares på hyllen. Frisk frukt og grønnsaker bør lagres i grønnsaksskuffene eller i FreshZone.
6. Flasker kan oppbevares i dørhyllene eller på flaskehylle.
7. Lagre ferskt kjøtt i plastposer plassert på den kaldeste plassen i kombiskapet. Ikke la kjøttsaft fra fersk mat komme i kontakt med annen mat. For sikkerhets skyld bør du ikke lagre ferskt kjøtt lengre enn to til tre dager.

8. For å oppnå maksimal effekt bør ikke de flyttbare hyllene dekkes av papir eller andre materialer slik at den kalde luften kan få sirkulere fritt.

9. Ikke oppbevar vegetabilsk olje i hyllene i døren. Oppbevar mat pakket inn eller tildekket. Rester av hermetikk bør ikke lagres i hermetikkboksen.

10. For å ta ut kurvene fra fryserdelen, vennligst gå frem slik som i **gjenstand 9**.

Temperaturkontroll og justering

Driftstemperaturene kontrolleres med innstillingsknotten (**Fig. 5.**) som finnes i taket av kjøleskapsdelen. Innstillingene kan gjøres i intervaller fra MIN, 1 ... 6, MAX, der MAX er den kaldeste innstillingen.

Når apparatet slås på for første gang, skal innstillingsknotten justeres slik at gjennomsnittstemperaturen i kombiskapet etter 24 timer ikke er høyere enn +5 °C (+41 °F). Vi anbefaler at du stiller knotten halvveis mellom MIN- og MAX-innstillingen og overvåker for å oppnå den ønskede temperaturen, dvs. mot MAX vil du oppnå en kaldere kjøleskapstemperatur og omvendt. Noen deler av kombiskapet kan være kjøligere eller varmere (som for eksempel grønnsaksskuffen og den øverste delen av skapet) noe som er helt normalt.

Normal oppbevaringstemperatur på fryseren skal være -18 °C (0 °F). Lavere temperaturer kan oppnås ved å justere termostatknotten mot MAX-posisjonen.

Vi anbefaler at du kontrollerer temperaturen med et nøyaktig termometer for å se til at oppbevaringsrommene holdes ved ønsket temperatur.

Husk at du må lese av temperaturen svært hurtig, siden termometertemperaturen vil stige hurtig etter at du tar det ut av fryseren.

Vennligst husk at kald luft siver ut hver gang døren åpnes, slik at den innvendige temperaturen øker. Derfor skal døren aldri stå åpen, og se til at den lukkes umiddelbart etter at maten legges inn eller tas ut.

I tilfelle midlertidig isdannelse i kombiskapet reduser innstillingen til min., og overvåk samtidig at kombiskapet er maks. +5 °C (41 °F). Når isdannelsen forsvinner og apparatet begynner automatisk avisning som normalt, kan du igjen øke innstillingen hvis ønskelig.

Før bruk

Før du begynner å bruke kombiskapet må du kontrollere at:

1. Føttene er justert slik at skapet står riktig.
2. Innsiden av skapet er tørr og at luften kan sirkulere fritt i det.
3. Interiøret er rent slik det er anbefalt under "Rengjøring og stell".
4. Pluggen er satt inn i vegguttaket og at strømmen er skrudd på. Lyset i skapet skrur på når du åpner døren.

Og merk deg at:

5. Du vil høre en lyd når kompressoren starter. Væsken og gassene som er forseglet inne i kjølesystemet også kan lage litt støy enten kompressoren går eller ikke. Dette er helt normalt.
6. En svak bølgebevegelse på toppen av skapet er helt normalt og skyldes den produksjonsmetoden som har vært benyttet; det er ingen feil.
7. Vi anbefaler deg å sette termostatknotten midt på og overvåke temperaturen for å sikre at kombiskapet opprettholder ønsket lagringstemperatur (Se kapitlet Temperaturkontroll og justering).

8. Ikke fyll kombiskapet like etter at det er skrudd på. Vent til at det har nådd riktig lagringstemperatur. Vi anbefaler deg å kontrollere temperaturen med et nøyaktig termometer (Se kapitlet om Temperaturkontroll og justering).

Lagring av frosne matvarer

Fryseren din er egnet for langtidslagring av frosne matvarer og kan også brukes til å fryse inn og lagre ferske matvarer.

Hvis det skulle oppstå strømbrudd, må du unngå å åpne døren. Frossen mat vil ikke påvirkes hvis feilen varer i mindre enn 18 timer. Hvis feilen varer lenger, skal maten kontrolleres.

Frysing av ferske matvarer

Vennligst overhold følgende anvisninger for å oppnå best mulig resultat.

Ikke frys inn for store kvanta samtidig.

Kvaliteten på matvarene blir best ivaretatt når de blir gjennomfrosne så snart som mulig.

Ikke gå ut over frysekapasiteten i apparatet over 24 timer.

Hvis du plasserer varm mat inn i fryseren vil frysermaskinen arbeide kontinuerlig til at matvarene er gjennomfrosne. Dette kan føre til midlertidig nedkjøling av kjøleskapsdelen. Når du fryser ferske matvarer bør du holde innstillingsknotten i midtstilling. Mindre matmengder på inntil 1/2 kg kan fryses uten å justere termostatknotten.

Lag isbiter

Fyll isbitbrettet 3/4 fullt med vann og plasser det i fryseren. Løsne fastfrosne brett med skaftet av en skje eller tilsvarende redskap. Bruk aldri skarpe redskaper som kniver eller gafler.

Avriming

A) Kjølenskapsdel

Kjøleskapsdelen ises av automatisk. Avisingsvannet renner ned avløpsrøret via et samlekar på baksiden av kombiskapet (Fig. 6).

Under avising vil det danne seg vanndråper bakerst i kjøleskapet der det er skjult en evaporator. Det kan være igjen noen dråper på avstandsstykket som kan fryse til når avisingen er avsluttet. Ikke bruk spisse eller skarpe gjenstander som kniver eller gaffer til å fjerne frosne dråper.

Hvis avisingsvannet ikke skulle renne ut fra samlerennen må du kontrollere at det ikke ligger igjen noen matsmuler som kan ha stoppet til avløpsrøret. Avløpsrøret kan åpnes ved hjelp av en piperenser eller noe tilsvarende.

Kontroller at slangen permanent er plassert med enden i oppsamlingsbrettet på kompressoren for å forhindre vannsøl på den elektriske installasjonen eller gulvet (Fig. 7).

B) Frysedel

NO FROST-typen avising er helt automatisk. Ingen handling er nødvendig fra din side. Vannet samles på kompressorbrettet. På grunn av varmen fra kompressoren fordampes vannet.

Bruk aldri hårtørre, elektriske varmeovner eller andre elektriske apparater til avisingen. Bruk en svamp for å tørke ut avisingsvannet i bunnen av fryseren. Etter avisingen må du tørke godt av inne i fryseren (Fig. 8). Sett innpluggen inn i vegguttaket og skru på strømmen.

Advarsler!

Viften inne i frysedelen sirkulerer kald luft. Stikk aldri noen gjenstand gjennom verneinnretningen. Ikke la barn leke med fryserviften.

Lagre aldri produkter som inneholder brennbar drivgass som for eksempel trykkbeholdere, sprayflasker og liknende eller eksplosive stoffer.

Ikke dekk til hyllene med noe beskyttende materiale som kan hindre luftsirkulasjonen.

Ikke la barn leke med kombiskapet med kontrollsystemet.

Ikke dekk til fryserviftevernet for å sikre best mulig apparatytelse (Fig. 10).

Advarsel!

Apparatet er utstyrt med en sirkulasjonsvifte som er avgjørende for ytelsen til fryseren. Vennligst se til at viften ikke blokkeres (stoppes) eller forhindres av mat eller emballasje. Blokkering (stopping) eller forhindring av viften kan føre til en økning i den innvendige frysertemperaturen (optining).

Utskifting av lyspæren inne i skapet (Fig. 11)

Hvis lyspæren ikke virker, er den lett å skifte ut. Se først til at kombiskapet frakobles strømforsyningen ved å trekke ut støpselet. Ta en flat skrutrekker og hold den forsiktig uten å bruke makt inn i venstre åpning mellom pæredekslet og det indre rommet. Press deretter håndtaket på skrutrekkeren forsiktig til venstre inntil du merker at venstre pinne på dekslet løsner. Gjenta samme prosedyren på høyre åpning, men trykk nå håndtaket på skrutrekkeren forsiktig til høyre side. Hvis begge sider er løsnet, kan dekslet fjernes enkelt.

Se til at pæren er skrudd ordentlig inn i pæreholderen. Sett støpselet inn i uttaket. Hvis lyset ennå ikke virker, anskaff en 15 W (maks.) erstatningspære med E14 skrusokkel fra nærmeste elektriske forhandler og monter denne. Kvitt deg med den utbrente pæren på riktig måte med en gang.

Hvis du har skiftet ut lyspæren, fest på dekslet igjen slik det var montert tidligere. Se til at dekslet klemmes riktig på plass.

Rengjøring og stell

1. Vi anbefaler deg å skru av kombiskapet ved vegguttaket og trekke ut pluggen til apparatkabelen før du starter rengjøringen.
2. Bruk aldri skarpe redskaper eller rengjøringsmidler med skureeffekt, såpe, rengjøringsmidler for hjemmebruk eller voks til rengjøringen.

3. Bruk lunkent vann for å vaske skapet og tørk det tørt.
4. Bruk en fuktig klut vridd opp i en oppløsning av en teskje bikarbonatsoda til ca. ½ liter vann for å rengjøre innsiden av skapet og tørk det tørt.
5. Pass på at det ikke kommer vann inn i temperaturkontrollboksen.
6. Hvis kombiskapet ikke skal brukes over en lengre periode skrur du det av, tar ut alle matvarer, rengjør det og setter døren på klem.
7. Vi anbefaler deg å polere metalldelene på dette produktet (det vil se utenpå døren, sidene på skapet med silikonvoks (Bilpolish) for å beskytte lakken.
8. Eventuelt støv på kondensatoren som du finner på baksiden av kombiskapet, bør fjernes en gang i året med støvsugeren.
9. Kontroller pakningene til dørene jevnlig for å sikre at de er rene og fri for matrester.
10. Du må aldri:
 - * Rengjøre kombiskapet med uegnede midler så som petroleumsbaserte produkter.
 - * Utsette det for høye temperaturer på noen som helst måte.
 - * Skure, slipe etc. med noe slipemiddel.
11. For å demontere dørhyllen tar du først ut alt innholdet og så skyver du ganske enkelt dørhyllen opp fra bunnen.
12. Pass på at den spesielle plastbeholderen bak på kombiskapet som samler opp avisingsvannet alltid er ren. Hvis du ønsker å ta ut beholderen for å rengjøre den, følger du anvisingene nedenfor:
 - Skru av kombiskapet ved vegguttaket, og trekk ut støpselet.
 - For å fjerne vannoppsamlingsbrettet trekk ut og drei (Venstre-høyre).
 - Rengjør den og tørk den.
 - Monter den inn igjen i motsatt rekkefølge.
13. For å ta ut en skuff drar du den ut så langt det er mulig, tipper den opp og trekker den helt ut.

Slig vender du døren

Gå frem i nummerrekkefølge (Fig. 12).

Ting du må gjøre og ting du ikke må gjøre

Dette må du gjøre Rengjør kombiskapet jevnlig (se "Avrimning").

Dette må du gjøre Oppbevar matvarene så kort tid som mulig og observer "Best før" og "Brukes innen".

Dette må du gjøre Tin matvarene i kjøleskapsdelen.

Dette må du ikke gjøre Lagre bananer i kjøleskapsdelen.

Dette må du ikke gjøre Dekk til hyllene med noe beskyttende materiale som kan hindre luftsirkulasjonen.

Dette må du ikke gjøre Lagre giftige eller noen farlige stoffer i kombiskapet. Det er kun laget for å lagre spiselige matvarer.

Dette må du ikke gjøre La døren stå åpen i lengre tid da dette vil gjøre at kombiskapet vil bruke mer energi og forårsake unødig isdannelse.

Dette må du ikke gjøre Bruk spisse eller skarpe gjenstander som kniver eller gafler til å fjerne isen.

Dette må du ikke gjøre Legg inn mer mat enn maksimalt anbefalt mengde når du fryser inn ferske matvarer.

Dette må du ikke gjøre Prøv å oppbevare frosne matvarer som har tint: de bør spises innen 24 timer eller tilberedes og så fryses igjen.

Energiforbruk

Maksimalt lagringsvolum for frossen mat oppnås uten å bruke den midtre skuffen og det øvre hylledekselet som finnes i kombiskapet. Energiforbruket til apparatet ble erklært med fryseren fullstendig lastet uten bruk av øvre skuff og midtre skuff.

Praktisk råd vedrørende reduksjon av strømforbruk.

1. Se til at apparatet befinner seg på godt ventilerte steder, på god avstand fra varmekilder (Komfyr, radiator osv.). Samtidig må plasseringen av apparatet gjøres slik at det ikke står i direkte sollys.
2. Se til at mat som kjøpes i nedkjølt/frossen tilstand plasseres i apparatet så snart som mulig, spesielt om sommeren. Det anbefales å bruke termisk isolerte poser til å transportere maten hjem.
3. Vi anbefaler å tine pakkene som tas ut av fryseren i kjøleskapet. For dette formålet skal pakken som skal tines opp plasseres i et kar, slik at vannet som kommer fra opptiningen ikke lekker ut i kjøleskapet. Vi anbefaler at du starter tiningen minst 24 timer før du skal bruke frossenmaten.
4. Ikke hold døren til kombiskapet åpen mer enn nødvendig, og se til at døren lukkes godt etter hver åpning.

Informasjon om støy og vibrasjoner som kan oppstå i løpet av driften av apparatet

1. Driftsstøyen kan øke i løpet av driften.
 - For å holde temperaturene ved de innstilte temperaturene, starter kompressoren på apparatet regelmessig. Støyen som kommer fra kompressoren blir sterkere når den starter, og et klikk kan høres når den stopper.
 - Ytelsen og driftsfunksjonene til apparatet kan endres ifølge endringene av omgivelsestemperaturen. De må betraktes som normale.
2. Støy som ligner væsker som flyter eller som sprayer
 - Disse lydene forårsakes av flyten av kjølevæsken i kretsen til apparatet og oppfyller driftsprinsippet til apparatet.
3. Støy som høres ut som vind.
 - Denne lyden genereres av viften(e) som apparatet er utstyrt med. Disse viftene hjelper til med den effektive kjølingen av apparatet. Dette er helt normalt og er ingen feil.
4. Andre vibrasjoner og lyder.
 - Støynivået og vibrasjonene kan forårsakes av typen gulv og måten apparatet er plassert på gulvet. Se til at gulvet ikke har betydelige ujevnheter og at det kan håndtere vekten på apparatet (Det er fleksibelt).
 - En annen støykilde og vibrasjoner oppstår fra gjenstander som plasseres på apparatet. Disse gjenstandene må fjernes fra apparatet.

Feilsøking

Hvis apparatet ikke virker når det slås på, kontroller:

- At pluggen er satt i vegguttaket og at det er strøm i kontakten. (For å kontrollere at det er strøm i kontakten plugger du bare inn et annet elektrisk apparat)
- Om sikringen er gått/automatsikringen er løst ut/hovedsikringen er skrudd av.

- At temperaturkontrollen er stilt inn riktig.
- At den nye pluggen er koblet riktig, hvis du har skiftet den påmonterte støpte pluggen. Hvis apparat ennå ikke virker etter at du har kontrollert de punktene som står ovenfor, ta kontakt med GRAM service. Pass på at du har utført de kontrollpunktene som står over i og med at du vil bli fakturert hvis det ikke finnes noen feil.

Tekniske data

Merke	GRAM
Modell	KF 3366-90 FN / KF 3366-90 FN X
Apparattype	NoFrost kjøleskap-fryser type I * ***
Totalt bruttovolum (l.)	360
Totalt nettovolum (l.)	334
Fryser nettovolum (l.)	90
Kjøleskap nettovolum	244
Infrysningsskapasitet (kg/24 timer)	5
Energiklasse (1)	A+
Strømforbruk (kWh/år) (2)	334
Sikkerhet ved strømbrudd (h)	18
Ljudnivå dB (A)	40
Miljøvennlig kjølemiddel R600a	
(1) Energiklasse: A++D (A++ = økonomisk . . . D = mindre økonomisk)	
(2) Det faktiske energiforbruket avhenger av bruk og plassering.	



Symbolet  på produktet eller på pakningen indikerer at dette produktet ikke skal behandles som husholdningsavfall. I stedet skal det innleveres til riktig avfallsinnsamlingspunkt for resirkulering av elektrisk og elektronisk utstyr. Ved å sikre at dette produktet avhendes på riktig måte, vil du bidra til å forebygge potensielle negative konsekvenser for miljøet og menneskelig helse, hvilket kan være resultatet ved feil avfallshåndtering av dette produktet. For mer detaljert informasjon om resirkulering av dette produktet, vennligst ta kontakt med de lokale eller regionale myndigheter.

Onnittelemme uuden GRAM jääkaappipakastimen omistajaa!

Tärkeitä turvaohjeita

Älä liitä laitetta verkkoon, ennen kuin kaikki pakkausmateriaalit ja kuljetussuojat on poistettu.

- Anna laitteen olla sisätiloissa pystyasennossa ainakin 4 tuntia, ennen kuin kytket sen päälle, jotta kompressoriljyt asettuvat, jos laitetta on kuljetettu vaakatasossa.
- Jos hävität vanhan laitteen, jonka ovessa on lukko tai salpa, varmista että se on lukkiutumattomassa asennossa, jotteivät lapset jää mahdollisesti loukkuun.
- Laitetta tulee käyttää ainoastaan käyttötarkoitukseensa.
- Älä hävitä laitetta polttamalla. Laitteen eristysmateriaali sisältää freonittomia aineita, jotka ovat herkästi syttyviä. Suosittelemme, että otat yhteyttä paikallisviranomaisiin saadaksesi lisätietoja laitteen hävittämisestä.
- Laitteen käyttöä lämmittämättömissä, kylmissä tiloissa ei suositella (esimerkiksi autotalli, kuisti, lisärakennus, vaja jne.).

On hyvin tärkeää lukea nämä käyttöohjeet huolella saadaksesi laitteesta parhaan mahdollisen hyödyn ja häiriöttömän käytön. Ohjeiden noudattamatta jättäminen saattaa johtaa takuuajan ilmaisen huollon raukeamiseen. Säilytä käyttöohjeet varmassa paikassa myöhempää käyttöä varten.

**Tätä laitetta ei ole tarkoitettu sellaisten henkilöitten käytettäväksi, joilla on heikentyneet fyysiset, tai henkiset kyvyt tai joilta puuttuu kokemusta ja tietoa, jollei heidän turvallisuudestaan vastaava henkilö valvo heitä ja anna heille tietoja laitteen käytöstä.
Pieniä lapsia on valvottava, etteivät he leiki laitteen kanssa.**

Sähkötekniset vaatimukset

Ennen kuin laitat pistokkeen pistorasiaan, varmista, että laitteen sisällä olevan tyyppikilven jännite ja taajuus vastaavat saatavilla olevaa verkkovirtaa. Suosittelemme laitteen liittämistä sähköverkkoon helposti saatavilla olevan oikealla tavalla kytketyn ja sulakkeella varustetun pistorasian kautta.

Varoitus! Laite täytyy maadoittaa.

Sähkölaitteen korjauksia saa suorittaa vain valtuutettu sähkömies. Valtuuttamattoman henkilön tekemät väärät korjaukset saattavat aiheuttaa vakavia seurauksia laitteen käyttäjälle.

HUOMIO!

Laitteen kylmäaineena on R600a, joka on ympäristöystävällinen, mutta syttyvä kaasu. Laitteen kuljetuksen ja asennuksen aikana on varottava vahingoittamasta jäähdytysjärjestelmää. Jos jäähdytysjärjestelmä vaurioituu ja järjestelmästä vuotaa kaasua, pidä laite kaukana avotulesta ja tuuleta tilaa jonkin aikaa.

VAROITUS - Älä käytä sulatusprosessin nopeuttamiseen mekaanisia välineitä tai muita keinoja, jollei valmistaja niin suosittele.

VAROITUS - Älä vaurioita jäähdytysvirtapiiriä.

Kuljetusohjeet

1. Laitetta tulee kuljettaa ainoastaan pystyasennossa. Kuljetuksen aikana mukana tulevan pakkausmateriaalin tulee olla vahingoittumaton.
2. Mikäli laite on kuljetuksen aikana ollut vaakasuorassa asennossa, sitä ei saa käyttää vähintään neljään (4) tuntiin, jotta järjestelmä asettuu paikoilleen.
3. Edellä olevien ohjeiden laiminlyöminen voi aiheuttaa laitevaurion, josta valmistaja ei ole vastuussa.
4. Laite on suojattava sateelta, kosteudelta ja muilta sääolosuhteilta.

Tärkeää!

- Laitteen puhdistuksen ja kuljetuksen aikana on varottava koskettamasta laitteen takana oleviin lauhduttimen metallilankoihin, sillä ne voivat vahingoittaa käsiä.
- Älä istu tai seiso laitteen päällä, sillä sitä ei ole suunniteltu siihen tarkoitukseen. Voit loukkaantua tai vahingoittaa laitetta.
- Varmista, ettei sähköjohto jää laitteen alle siirron aikana tai sen jälkeen, sillä johto voi vahingoittua.
- Älä anna lasten leikkiä laitteella tai sormeilla säätimiä.

Asennusohjeet

1. Älä käytä laitetta tilassa, jossa lämpötila saattaa laskea alle +10 °C.
2. Älä sijoita laitetta liesien tai lämpöpattereiden läheisyyteen tai suoraan auringonvaloon, koska se aiheuttaa ylimääräistä rasitusta laitteen toiminnolle. Jos laite asennetaan lämmönlähteen viereen, noudata seuraavia minimietäisyysohjeita:
Liesistä 30 mm
Lämpöpattereista 300 mm
3. Varmista, että laitteen ympärillä on riittävästi tilaa, jotta ilma pääsee kiertämään (**kuva 2**).
• Laita jääkaapin taakse takatuuletusluukku saadaksesi jääkaapin ja seinän väliin riittävästi tilaa (**kuva 3**).
4. Laite on sijoitettava tasaiselle alustalle. Kahta etujalkaa voidaan tarpeen mukaan säätää. Varmistaaksesi, että laite on suorassa, säädä kahta etujalkaa kääntämällä joko myötä- tai vastapäivään, kunnes tukeva ote lattiasta on varmistettu. Jalkojen oikea säätö estää liiallisen tärinän ja metelin (**kuva 4**).
5. Katso kohta "Puhdistus ja huolto" valmistellaksesi laitteen käyttöön.
6. Mikäli laite sijoitetaan rinnakkain toisen kylmälaitteen kanssa, on käytettävä asennussettiä, johon kuuluu matto ja koristelista. Matto kiinnitetään laitteen sivulle niin, että kaappien väliin jää hiukan tilaa. Koristelista asennetaan kaappien väliin piilottamaan tyhjä tila (**kuva 2**). Asennussetin voi hankkia lisävarusteena.





Laitteen ominaisuudet (kuva 1)

- 1 - Termostaattiohjaus ja sisävalo
- 2 - Irrotettavat lasihyllyt
- 3 - Viinipullohylly
- 4 - Lasihylly
- 5 - Vihanneslokero
- 6 - Tuorealue
- 7 - Jääpalalokeron tuki ja jääpalalokero
- 8 - Pikapakastusosasto
- 9 - Pakasteiden säilytysosasto
- 10 - Säädettävät etujalat
- 11 - Ovihyllyt
- 12 - Pullohylly
- 13 - Pakastimen puhallin

Ajastin on automaattisen sulatuksen laite. Tiettyinä aikoina se aktivoi lämmittimet, jotka sulattavat jääkaapin.

Ehdotus ruokien sijoittamisesta laitteeseen

Ohjeet parhaaseen säilyvyyteen:

1. Jääkaappiosasto on tarkoitettu tuoreiden ruokien ja juomien lyhytaikaiseen säilytykseen.
2. Pakastinosasto on    -luokiteltu ja tarkoitettu pakastettujen ja esipakastettujen ruokien säilytykseen. Pakkauksen päällysteen   säilytys-suositusta tulee aina noudattaa.
3. Meijerituotteita tulee säilyttää jääkaappiosaston kylmimmissä tiloissa.
4. Valmiit ruuat tulee säilyttää ilmatiiviissä rasioissa.
5. Tuoreita muovin käärittyjä tuotteita voi pitää hyllyllä. Tuoreet hedelmät ja vihannekset tulee puhdistaa ja säilyttää vihanneslokerossa tai tuoreosastossa.
6. Pulloja voi pitää ovesa tai pullohyllyllä.
7. Säilytä raakaa lihaa muovikääreessä jääkaapin kylmimmässä kohdassa. Älä anna tuoreen lihan lihanesteiden joutua kosketuksiin muiden ruokien kanssa. Säilytä raakaa lihaa turvallisuussyistä vain pari kolme päivää.

8. Parhaan tehon saamiseksi irrotettavia hyllyjä ei saa päällystää paperilla tai muulla materiaalilla, jotta viileä ilma pääsee kiertämään vapaasti.
9. Älä pidä kasviöljyjä ovihyllyissä. Säilytä ruoka peitettynä tai rasioissa. Purkkiruokia ei tule säilyttää avoimessa säilykepurkissa.
10. Ota korit pois pakastelokerosta kuten **Kuva 9**.

Lämpötilan ohjaus ja säätö

Toimintalämpötiloja hallitaan asetuskytkimellä **(kuva 5)**, joka sijaitsee jääkaappilokeron katossa. Asetukset voidaan tehdä minimi 1 - maksimi 6, joka on kylmin säätöasento. Kun laite kytketään ensimmäistä kertaa tulisi asetus säätää siten, että 24 tunnin kuluessa keskimääräinen jääkaappilämpötila ei ylitä +5°C (+41°F). Suosittelemme, että asetat säädön puoleen väliin minimi- ja maksimiarvoja ja tarkkailet saadaksesi halutun lämpötilan eli enemmän maksimisuuntaan halutessasi kylmemmän jääkaappilämpötilan ja päinvastoin. Jääkaapissa jotkin osat voivat olla viileämpiä tai lämpimämpiä (kuten vihannesten säilytyslokero tai jääkaapin yläosa), mikä on täysin normaalia.

Pakastimen normaalin säilytyslämpötilan tulee olla -18°C (0°F). Matalampiin lämpötiloihin päästään säätämällä termostaattisäädintä max-asentoa kohti.

Suosittellemme tarkistamaan lämpötilan lämpömittarilla, jotta varmistetaan, että säilytyslokerot ovat halutuissa lämpötiloissa. Muista lukea mittari heti sillä sen lämpötila nousee hyvin nopeasti, kun olet ottanut sen pakastimesta.

Muista, että aina kun ovi avataan, kylmä ilma pakenee laitteen ulkopuolelle ja sen sisälämpötila nousee. Älä koskaan tämän vuoksi jätä ovea auki. Varmista myös, että se suljetaan välittömästi, kun ruokatarvikkeet on varastoitu tai otettu esiin.

Jos jääkaappiosastoon kertyy tilapäisesti jäätä, laske asetukset minimiin, ja seuraa samanaikaisesti, että jääkaapin lämpötila on maksimissa +5 °C (41 °F). Kun kertynyt jää on hävinnyt ja laite jatkaa automaattista sulatusta normaalisti, voit tarvittaessa nostaa asetuksia.

Ennen käyttöä

Lopputarkastus

Ennen kuin otat laitteen käyttöön, varmista että:

1. Jalat on säädetty oikealle tasolle.
2. Sisätilat ovat kuivia ja ilma voi kiertyä vapaasti laitteen takana.
3. Laite on puhdistettu kohdan "Puhdistus ja huolto" ohjeiden mukaan.
4. Pistoke on pistorasiassa ja sähköt on kytketty päälle. Voit asettaa teipin virtakytkimen päälle välttääksesi tahatonta virrankatkaisua.

Ja huomaa, että:

5. Kuulet ääntä, kun kompressori käynnistyy. Jäähdytysjärjestelmän nesteet ja kaasut voivat myös pitää jonkin verran ääntä silloinkin, kun kompressori ei ole käynnissä. Tämä on aivan normaalia.
6. Kaapin yläosan lievä aaltoilu on täysin normaalia valmistusprosessista johtuen eikä ole vika.
7. Suosittelemme asettamaan termostaatin keskiasentoon, jotta varmistuisit, että laite ylläpitää haluttua lämpötilaa (katso kohta Lämpötilan ohjaus ja säätö).

8. Älä täytä laitetta heti, kun se laitettu päälle. Odota, että oikea säilytyslämpötila on saavutettu. Suosittelemme lämpötilan tarkistamista tarkalla lämpömittarilla (katso kohta Lämpötilan ohjaus ja säätö).

Pakastetun ruuan säilyttäminen

Pakastimesi soveltuu pakastettujen ruokien pitkäaikaiseen säilytykseen ja sitä voi käyttää myös tuoreen ruuan pakastamiseen ja säilytykseen.

Mikäli tulee virtakatkos, älä avaa ovea. Pakasteruuan pitäisi säilyä, jos katkos kestää vähemmän kuin 18 tuntia. Jos katkos on pidempi, ruoka on tarkistettava.

Tuoreen ruoan pakastaminen

Parhaan tuloksen saamiseksi noudata seuraavia ohjeita.

Älä pakasta liian isoja määriä kerralla. Ruoan laatu säilyy parhaiten, kun se pakastetaan kokonaan niin nopeasti kuin mahdollista. Älä ylitä laitteen pakastuskykyä 24 tuntiin. Lämpimän ruuan sijoittaminen pakastusosaan aiheuttaa sen, että jäähdytyslaitteisto toimii jatkuvasti kunnes ruoka on kokonaan jäähtynyt. Tämä voi tilapäisesti johtaa pakastusosan liialliseen kylmenemiseen. Kun pakastetaan tuoretta ruokaa, pidä termostaatti keskiasennossa. Pieniä ruokamääriä (enintään ½ kg (1 lb) voidaan pakastaa ilman lämpötilan säätövalitsimen säätämistä. Vältä sekoittamista jo pakastettuja ja pakastamattomia ruokia.

Jääpalojen teko

Täytä jääpalarasia $\frac{3}{4}$ täyteen vettä ja laita se pakastimeen. Irrota pakastetut rasiat lusikan kahvalla tai samantyyppisellä välineellä, älä koskaan käytä teräviä esineitä, kuten haarukoita tai veitsiä.

Sulatus

A) Jääkaappiosasto

Jääkaappiosasto sulattaa itsensä automaattisesti. Sulanut vesi poistuu poistoputkea pitkin laitteen takana olevaan keräysastiaan (**kuva 6**).

Sulatuksen aikana voi kertyä vesipisaroita jääkaapin takaosaan, missä on piilotettu haihdutin. Joitain pisaroita voi jäädä tiivisteisiin ja jäätyä uudelleen, kun sulatus on valmis. Älä käytä teräväkärkisiä tai teräviä esineitä, kuten veitsiä tai haarukoita, jäätyneiden vesipisaroiden poistamiseen. Mikäli sulanut vesi ei tyhjene keräyskanavasta, tarkista, ettei ruoka ole tukkinut poistoputkea. Poistoputki voidaan puhdistaa piipunpuhdistimella tai vastaavalla laitteella.

Tarkista, että putki on pysyvästi paikoillaan, ja sen pää on kompressorin kokooma-astiassa, jotta vältetään veden roiskuminen sähköjohtoihin tai lattialle (**kuva 7**).

B) Pakasteosasto

NO FROST-tyyppinen sulatus on täysin automaattista. Sinun ei tarvitse siihen puuttua. Vesi kerääntyy kompressoriasiastaan. Kompressorin lämpötilan johdosta vesi haihtuu.

Älä koskaan käytä sulatukseen hiustenkuivaajia, sähkölämmittimiä tai muita vastaavia sähkölaitteita.

Pyyhi pakastelokeron pohjalle kertynyt sulatusvesi sienellä. Kuivaa sisäpuoli huolellisesti sulatuksen jälkeen (**kuva 8**). Laita pistoke pistorasiaan ja kytke sähkön syöttö päälle.

Varoitukset!

Pakastinosaston sisäpuolella oleva tuuletin pyörii.. Älä koskaan työnnä esinettä suojuksen läpi. Älä anna lasten leikkiä pakastimen tuulettimella.

Älä koskaan varastoi tuotteita, jotka sisältävät syttyviä ponnekaasuja (annostelijat, suihkepurkit jne.) tai räjähtäviä aineita.

Älä peitä hyllyjä suojaavilla materiaaleilla, jotka voivat estää ilmankierron.

Älä anna lasten leikkiä laitteella tai sormeilla valitsimia.

Älä peitä pakastimen tuulettimen suojusta, jotta varmistat tuotteellesi parhaan mahdollisen toiminnan (**kuva 10**).

Varoitus!

Laitteessasi on kiertopuhallin, joka on tärkeä jääkaapin toiminnalle. Varmistu, että puhallinta ei ole tukittu (pysäytetty) tai että ruokatarvikkeet ja pakkaukset eivät ole esteenä. Puhaltimen este (pysähtyminen) tai muu vaikutus voi johtaa pakastimen lämpötilan nousuun (sulaminen)

Sisälampun vaihtaminen (kuva 11)

Mikäli lamppu ei toimi, on polttimo helppo vaihtaa. Varmistu, että jääkaappi/pakastimen sähköpistoke on irrotettu sähköpistokkeesta. Ota tasapäinen ruuvimeisseli ja pidä sitä huolellisesti pakottamatta lampunsuojuksen ja sisäseinämän välissä vasemmalla puolella.

Paina ruuvimeisselin kahvaa varovasti vasemmalle kunnes huomaat kannen vasemman puoleisen puikon irtoavan. Toista menetelmä oikealta puolelta, mutta paina ruuvimeisselin kahvaa varovasti oikealle. Mikäli molemmat puolet ovat irti, voidaan kansi poistaa helposti.

Varmista sitten, että lamppu on kierretty tiukasti kiinni kantaan. Kytke laite pistorasiaan. Mikäli valo ei silti syty, hanki E14 kierrekantainen 15 watin (maks.) lamppu sähköliikkeestä ja vaihda lamppu Hävitä palanut lamppu heti huolellisesti.

Vaihdettuasi lampun polttimon, aseta kansi jälleen takaisin. Huolehdi siitä, että kansi napsahtaa paikoilleen oikealla tavalla.

Puhdistus ja huolto

1. Suosittelemme, että ennen puhdistusta kytket virran pois pistorasian kytkimestä ja irrotat verkkojohdon.

2. Älä koskaan käytä puhdistamiseen teräviä välineitä tai hankausaineita, saippuaa, puhdistusainetta, pesuainetta tai vahaa.

3. Käytä laitteen sisätilojen puhdistukseen haaleaa vettä ja kuivaa ne.
4. Käytä sisätilojen puhdistukseen liinaa, joka on kostutettu 1 tl ruokasoodaa ja 1/2 litraa vettä sisältävässä liuoksessa ja puristettu kuivaksi, kuivaa lopuksi.
5. Varmista, ettei lämpötilan ohjausrasiaan mene vettä.
6. Mikäli laitetta ei käytetä pitkään aikaan, kytke se pois päältä, poista kaikki ruuat, puhdista jääkaappi ja jätä ovi auki.
7. Suosittelemme, että kiillotat laitteen metalliosat (eli oven ulkopuolen, kaapin kyljet) autonkiillotusvahalla suojellaksesi korkealaatuista maaliviimeistelyä.
8. Laitteen takana olevaan jäähdyttimeen kertyvä pöly pitää imuroida pois kerran vuodessa.
9. Tarkista oven eristeet säännöllisesti varmistaaksesi, että ne ovat puhtaita ja vapaita ruuasta.
- 10 Älä koskaan:
 - Puhdista laitetta sopimattomalla aineella esim. öljypohjaisilla tuotteilla.
 - Altista laitetta korkeille lämpötiloille.
 - Hankaa hankausaineilla.
11. Ovitelineen irrottamiseksi poista siitä kaikki sisältö ja työnnä sitten ovitelinettä pohjasta ylöspäin.
12. Varmista, että laitteen takana oleva muoviasia, johon sulatusvesi kertyy, on aina puhdas. Mikäli haluat irrottaa sen puhdistusta varten, seuraa alla olevia ohjeita:
 - Kytke virta pois pistorasian kytkimestä ja irrota verkkojohto.
 - Irrota vedenkeruuastia vetämällä ja kääntämällä (vasemmalta oikealle).
 - Puhdista ja kuivaa se.
 - Kokoa jälleen käänteisessä järjestyksessä.
13. Irrottaaksesi laatikon vedä se niin eteen kuin mahdollista, nosta vinoittain ylöspäin ja vedä se kokonaan pois.

Oven kätisyyden vaihto

Etene numerojärjestyksessä (kuva 12).

Tärkeää

- Muista** puhdistaa ja sulattaa laite säännöllisesti (katso "Sulatus").
- Muista** säilyttää ruokaa mahdollisimman vähän aikaa ja noudattaa parasta ennen - ja viimeinen käyttöpäivä - merkintöjä.
- Muista** sulata ruoka jääkaapissa.

- Älä** säilytä banaaneja jääkaapissa.
- Älä** peitä hyllyjä suojaavilla materiaaleilla, jotka voivat estää ilmankierron.
- Älä** säilytä myrkyllisiä tai vaarallisia aineita laitteessa. Se on tarkoitettu ainoastaan elintarvikkeiden säilytykseen.
- Älä** jätä ovea auki pitkiksi ajoiksi, sillä se tekee laitteen käytön kalliimmaksi ja voi aiheuttaa jään ylikertymistä.
- Älä** käytä teräväkärkisiä tai teräviä esineitä, kuten veitsiä tai haarukoita, jään poistamiseen.
- Älä** ylitä maksimipakastusmäärää, kun pakastat tuoretta ruokaa.
- Älä** anna lapsille jäätelöä tai mehujäätä suoraan pakastimesta. Matala lämpötila voi aiheuttaa jään polttamia huuliin.
- Älä** pakasta hiilihapollisia juomia.
- Älä** säilytä pakasteruokaa, joka on sulatettu. Se tulee syödä 24 tunnin kuluessa sulatuksesta tai se on valmistettava ja pakastettava uudelleen.

Energian kulutus

Pakastetun ruoan enimmäissäilytystila saadaan aikaan, kun ei käytetä pakasteosaston keski- ja ylälokeroa. Laitteen energiankulutus on ilmoitettu pakastinosaston ollessa täyteen täytetty ilman pakasteosaston ylä- ja keskilokeroita.

Käytännön neuvoja sähkönkulutuksen vähentämiseen

Varmista, että laite on sijoitettu hyvin tuuletettuun tilaan, etäälle kaikista lämmönlähteistä (liesi, lämpöpatteri jne.). Lisäksi laite on sijoitettava niin, että se ei ole suorassa auringonpaisteessa. Varmista, että jäähdetty/pakastettu ruoka sijoitetaan laitteeseen mahdollisimman pian, varsinkin kesäaikana. Ruoan kuljettamisessa kotiin suositellaan käytettävän lämpöeristettyjä laukkuja. Suosittelemme sulattamaan pakastimesta otetut pakkaukset jääkaappiosastossa. Sitä varten sulatettava paketti on laitettava astiaan, jotta sulamisen aikana syntyvä vesi ei valu jääkaappiosastoon. Suosittelemme aloittamaan sulatuksen vähintään 24 tuntia ennen kuin pakastettua ruokaa on tarkoitus käyttää. Suosittelemme vähentämään ovien avausmäärän minimiin. Älä pidä laitteen ovea auki enempää kuin on tarpeellista, ja varmista että ovi suljetaan hyvin jokaisen avaamisen jälkeen.

Tietoja laitteen käytön aikana mahdollisesti kuuluvista äänistä ja tärinästä

1. Käyttöäänäni voi lisääntyä käytön aikana.
 - Jotta lämpötila pysyy säädetyssä arvossa, laitteen kompressori käynnistyy ajoittain. Kompressorin tuottama ääni voimistuu käynnistyessään ja sen pysähtyessä voi kuulua naksahdus.
 - Laitteen suorituskyky ja toiminnot voivat vaihdella ympäröivän lämpötilan vaihteluiden mukaan. Ne ovat normaaleja ilmiöitä.
2. Virtaavaa tai suihkutettavaa nestettä muistuttavat äänet.
 - Nämä äänet aiheutuvat jäähdytysaineen virtaamisesta laitteen kylmäainekierrossa ja ovat laitteen toimintaperiaatteen mukaisia.
3. Puhaltavaa tuulta muistuttavat äänet.
 - Ne aiheutuvat tuulettimesta (tuulettimista), jolla jääkaappi on varustettu. Tuulettimet auttavat laitteen tehokkaassa jäähdyttämisessä. Tämä ääni on normaalia eikä ole vika.
4. Muut tärinät ja äänet.
 - Voimakas ääni ja tärinä saattavat johtua laitteen sijoituspaikan lattian tyypistä ja kunnosta. Varmista, ettei lattiassa ole merkittäviä tasovaihteluita, tai ettei se taivu laitteen painosta (ole joustava).
 - Muita ääniä ja tärinöitä aiheuttavia syitä ovat laitteen päälle asetetut esineet. Nämä esineet on poistettava.

Vianetsintä

Mikäli laite ei toimi, kun se kytketään päälle, tarkista:

- Onko pistoke kunnolla pistorasiassa ja virta päällä. (Tarkistaaksesi pistokkeen teholahteen liitä pistorasiaan toinen laite)
- Onko sulake palanut/katkaisija lauennut/pääkatkaisija kytketty pois päältä.

- Onko lämpötilan säädin säädetty oikein.
- Jos olet vaihtanut pistokkeen, varmista että uuden pistokkeen johdot on oikein.

Mikäli laite ei edelleenkään toimi, tarkistusten jälkeen ota yhteys GRAM-huoltoon.

Varmista, että edellä mainitut tarkistukset on tehty, sillä toimivan laitteen tarkastamisesta otetaan maksu.

Tekniset tiedot

Merkki	GRAM
Malli	KF 3366-90 FN / KF 3366-90 FN X
Laitetyyppi	Huurtumaton jääkaappi-pakastin tyyppi I * ***
Bruttotilavuus (l)	360
Nettotilavuus (l)	334
Pakastimen käyttövolyymi (l)	90
Jääkaapin käyttövolyymi	244
Pakastuskyky (kg/vrk)	5
Energialuokka (1)	A+
Energiankulutus (kWh/vuosi) (2)	334
Turvallinen sähkökatkosaika tunteina (t)	18
Käyntiääni dB(A)	40
Ympäristöystävällinen kylmäine jäähdytysaine R600a	
(1) Energialuokka: A++D (A++ = taloudellinen . . . D = vähemmän taloudellinen)	
(2) Todellinen virrankulutus vaihtelee käyttöolosuhteiden ja laitteen sijoituspaikan mukaan.	



Tuotteen pakkauksessa oleva  merkintä tarkoittaa, että laitetta ei saa käsitellä kotitalousjätteenä. Sen sijaan se on toimitettava elektroniikka- ja sähkölaiteromun kierrätyspisteeseen. Varmistamalla tuotteen oikea hävittäminen autat estämään mahdollisia haitallisia vaikutuksia ympäristölle ja ihmisten terveydelle, joita saattaisi aiheutua laitteen väärästä hävittämistavasta. Lisätietoja laitteen kierrättämisestä saa kunnalliselta jätehuollolta, jätehuoltopalvelulta tai liikkeestä, josta ostit tuotteen.

Gram Norge A/S
Vestvollveien 30 A
NO-2019 Skedsmokorset
www.gram.no

Gram Sverige AB
Box 9101
SE-200 39 Malmö
www.gram.se

Gram Finland OY
PL 4640
FI-00002 Helsinki
www.gram.fi



Gram A/S
Aage Grams Vej 1
DK-6500 Vojens
www.gram.dk